

Dell Precision Mobile Workstation M4800

Brugerhåndbog

Forordningsmodel: P20E
Forordningstype: P20E001



Copyright © 2015 Dell Inc. Alle rettigheder forbeholdes. Dette produkt er beskyttet af amerikansk og international copyright og lovgivning om immateriel ejendom. Dell™ og Dell-logoet er varemærker tilhørende Dell Inc. i Amerikas Forenede Stater og/eller andre jurisdiktioner. Alle andre mærker og navne nævnt heri, kan være varemærker for deres respektive firmaer.

2016 - 01

rev. A01

Indholdsfortegnelse

1 Sådan arbejder du med computeren.....	6
Før du udfører arbejde på computerens indvendige dele.....	6
Anbefalet værktøj.....	7
Sådan slukker du computeren.....	7
Efter du har udført arbejde på computerens indvendige dele.....	8
2 Sådan fjernes og installeres komponenter.....	9
Systemoversigt.....	9
Set indefra – bagsideSet indefra – front.....	9
Sådan fjernes SD-kortet (Secure Digital).....	10
Sådan installeres SD-kortet.....	10
Sådan fjernes ExpressCard.....	11
Sådan installeres ExpressCard.....	11
Sådan fjernes batteriet.....	11
Sådan installeres batteriet.....	12
Sådan fjernes Micro Subscriber Identity Module (SIM)-kortet.....	12
Sådan installeres Micro Subscriber Identity Module (SIM)-kortet.....	13
Sådan fjernes tastaturrammen.....	13
Sådan installeres tastaturrammen.....	14
Sådan fjernes tastaturet.....	15
Sådan installeres tastaturet.....	17
Sådan fjernes bunddækslet.....	18
Sådan installeres bunddækslet.....	20
Sådan fjernes den primære hukommelse.....	20
Sådan installeres den primære hukommelse.....	20
Sådan fjernes den sekundære hukommelse.....	20
Sådan installeres den sekundære hukommelse.....	21
Sådan fjernes det optiske drev.....	21
Sådan installeres det optiske drev.....	22
Sådan fjernes Hard -disken.....	23
Sådan installeres Hard disken.....	24
Sådan fjernes harddisken fra det optiske drevslot.....	24
Sådan installeres harddisken i det optiske drevslot.....	25
Sådan fjernes kort til trådløst lokalnetværk (Wireless Local Area Network – WLAN).....	25
Sådan installeres kort til trådløst lokalnetværk (Wireless Local Area Network – WLAN).....	26
Sådan fjernes kort til trådløst wide area network (Wireless Wide Area Network – WWAN) (valgfrit).....	26

Sådan installeres kort til trådløst wide area network (Wireless Wide Area Network – WWAN) (valgfrit).....	26
Sådan fjernes processorblæseren.....	27
Sådan installeres processorblæseren.....	27
Sådan fjernes grafik kortblæseren.....	28
Sådan installeres skærm kortblæseren.....	28
Sådan fjernes knapcellebatteriet.....	29
Sådan installeres knapcellebatteriet.....	29
Sådan fjernes håndledsstøtten.....	30
Sådan installeres håndledsstøtten.....	31
Sådan fjernes ExpressCard-modulet.....	33
Sådan installeres ExpressCard-modulet.....	34
Sådan fjernes processorens kølelegeme.....	34
Sådan installeres processorens kølelegeme.....	35
Sådan fjernes processoren.....	35
Sådan installeres processoren.....	36
Sådan fjernes skærm kortets kølelegeme.....	36
Sådan installeres skærm kortets kølelegeme.....	37
Sådan fjernes skærm kortet.....	38
Sådan installeres skærm kortet.....	38
Sådan fjernes Input/Output-kortet (I/O-kortet).....	39
Sådan installeres I/O-kortet.....	40
Sådan fjernes switchkortet.....	40
Sådan installeres switchkortet.....	41
Sådan fjernes USH-kortet (Unified Security Hub).....	41
Sådan installeres USH-kortet.....	42
Sådan fjernes skærm modulet.....	42
Sådan installeres skærm modulet.....	45
Sådan fjernes hængseldækslet.....	45
Sådan installeres hængseldækslet.....	46
Sådan fjernes bundkortet.....	46
Sådan installeres bundkortet.....	49
Sådan fjernes strømstikporten.....	50
Sådan installeres strømstikporten.....	51
Sådan fjernes skærm rammen.....	51
Sådan installeres skærm rammen.....	52
Sådan fjernes skærm panelet.....	53
Sådan installeres skærm panelet.....	56
Sådan fjernes kameraet.....	56
Sådan installeres kameraet.....	56

3 System Setup (System installation).....57

Startrækkefølge.....	57
Navigationstaster.....	57
Indstillinger i System Setup (Systeminstallation).....	58
Sådan opdateres BIOS'en	69
System and Setup Password (System- og installationsadgangskode).....	70
Sådan tildeles Systemadgangskode og installationsadgangskode.....	70
Sådan slettes eller ændres en eksisterende System- og/eller installationsadgangskode.....	71
4 Diagnosticering.....	72
ePSA (Enhanced Pre-Boot System Assessment)-diagnosticering.....	72
5 Fejlfinding på computeren.....	73
Statusindikatorer for enhed.....	73
Indikatorer for batteristatus.....	74
Tekniske specifikationer.....	74
6 Kontakt Dell.....	82
Kontakt Dell.....	82

Sådan arbejder du med computeren

Før du udfører arbejde på computerens indvendige dele

Følg nedenstående sikkerhedsretningslinjer for at beskytte computeren mod potentielle skader og af hensyn til din egen sikkerhed. Hvis intet andet er angivet bygger hver fremgangsmåde i dette dokument på følgende forudsætninger:

- Du har læst sikkerhedsoplysningerne, som fulgte med computeren.
- En komponent kan genmonteres eller – hvis købt separat – installeres ved at udføre fjernelsesproceduren i omvendt rækkefølge.

 **ADVARSEL:** Før du udfører arbejde på computerens indvendige dele, skal du læse de sikkerhedsoplysninger, der fulgte med computeren. Du kan finde yderligere oplysninger om best practices for sikkerhed på webstedet Regulatory Compliance på www.dell.com/regulatory_compliance

 **FORSIGTIG:** Mange reparationer kan kun udføres af en certificeret servicetekniker. Du bør kun udføre fejlfinding og enkle reparationer, hvis de er godkendt i produktdokumentationen eller som er anvist af vores online- eller telefonbaserede service- og supportteam. Skader, der skyldes servicering, der ikke er godkendt af Dell, dækkes ikke af garantien. Læs og følg sikkerhedsinstruktionerne, der blev leveret sammen med produktet.

 **FORSIGTIG:** For at undgå elektrostatisk afladning bør du jorde dig selv ved hjælp af en jordingsrem eller ved jævnlige at røre ved en umalet metaloverflade (f.eks. et stik på computerens bagside).

 **FORSIGTIG:** Komponenter og kort skal behandles forsigtigt. Rør ikke ved kortenes komponenter eller kontaktområder. Hold et kort i kanterne eller i dets metalbeslag. Hold en komponent som f.eks. en processor ved dens kanter og ikke ved dens ben.

 **FORSIGTIG:** Når du frakobler et kabel, skal du tage fat i dets stik eller dets trækflig og ikke i selve kablet. Nogle kabler har stik med låsetappe. Hvis du frakobler et sådant kabel, bør du trykke på låsetappene, før du frakobler kablet. Når du trækker stik fra hinanden, skal du sikre at de flugter for at undgå at bøje stikkets ben. Du bør også sikre dig, at begge stik sidder rigtigt og flugter med hinanden, inden du sætter et kabel i.

 **BEMÆRK:** Computerens og visse komponenters farve kan afvige fra, hvad der vist i dette dokument.

Inden du udfører arbejde på computerens indvendige dele, skal du benytte følgende fremgangsmåde for at forebygge skader på computeren.

1. Sørg for, at arbejdsoverfladen er jævn og ren for at forhindre, at computerdækslet bliver ridset.
2. Sluk computeren (se Sådan slukkes computeren).
3. Hvis computeren er tilsluttet en dockingenhed (tildocked) som f.eks. den valgfrie Media Base eller Batteriskive, skal du fradocke den.

 **FORSIGTIG: Frakobl, for at frakoble et netværkskabel, først kablet fra computeren, og frakobl det derefter fra netværksenheden.**

4. Frakobl alle netværkskabler fra computeren.
5. Tag stikkene til computeren og alle tilsluttede enheder ud af stikkontakterne.
6. Luk skærmen og vend computeren om på et fladt arbejdsunderlag.

 **BEMÆRK:** For at undgå at beskadige bundkortet skal du fjerne det primære batteri, inden du servicerer computeren.

7. Fjern det primære batteri.
8. Vend computeren om igen.
9. Åbn skærmen.
10. Tryk på tænd/sluk-knappen for at jorde bundkortet.

 **FORSIGTIG: For at sikre dig imod elektriske stød skal du altid tage computeren ud af stikkontakten, før du åbner skærmen.**

 **FORSIGTIG: Inden du rører ved noget inde i computeren, skal du jorde dig selv ved at røre en umalet metaloverflade som f.eks. metallet på bagsiden af computeren. Fjern statisk elektricitet, som kan beskadige de interne komponenter, ved røre ved en umalet overflade løbende under arbejdet.**

11. Fjern alle installerede ExpressCards eller chipkort fra deres stik.



Anbefalet værktøj

Procedurerne i dette dokument kræver eventuelt følgende værktøj:

- Lille, almindelig skruetrækker
- Nr. 0 stjerneskrue-trækker
- Nr. 1 stjerneskrue-trækker
- En lille plastiksyl

Sådan slukker du computeren

 **FORSIGTIG: For at undgå datatab bør du gemme og lukke alle åbne filer og lukke alle åbne programmer, inden du slukker computeren.**

1. Sådan lukker du operativsystemet:
 - I Windows 8:
 - Sådan anvendes en berøringsaktiveret enhed:
 - a. Stryg ind fra skærmens højre kant, åbner menuen Amuletter og vælg **Indstillinger**.
 - b. Vælg  og vælg derefter **Luk computeren**
 - Sådan anvendes en mus:
 - a. Peg på skærmens øverste hjørne og klik på **Indstillinger**.
 - b. Klik på  og vælg **Luk computeren**.
 - I Windows 7:

1. Klik på **Start** .
2. Klik på **Luk computeren**.

eller

1. Klik på **Start** .
2. Klik derefter på pilen i nederste højre hjørne på **Start**menuen som vist nedenfor, og klik



derefter på **Luk computeren**..

2. Sørg for, at computeren og alle tilsluttede enheder er slukket. Hvis computeren og de tilsluttede enheder ikke blev slukket automatisk, da du lukkede operativsystemet, skal du trykke på tænd/sluk-knappen i 4 sekunder for at slukke dem.

Efter du har udført arbejde på computerens indvendige dele

Når du har udført eventuelle genmonteringer, skal du sikre dig, at alle eksterne enheder, kort og kabler er tilsluttet, inden du tænder computeren.

 **FORSIGTIG: For at undgå beskadigelse af computeren, må du kun bruge det batteri, der er beregnet til denne specifikke Dell-computer. Anvend ikke batterier beregnet til andre Dell-computere.**

1. Tilslut alle eksterne enheder f.eks. portreplikator, batterskive eller mediebase og genmonter alle kort, f.eks. ExpressCard.
2. Tilslut telefon- eller netværkskabler til computeren.

 **FORSIGTIG: For at tilslutte et netværkskabel skal du først sætte det i netværksenheden og derefter sætte det i computeren.**

3. Genmonter batteriet.
4. Tilslut computeren og alle tilsluttede enheder til deres stikkontakter.
5. Tænd computeren

Sådan fjernes og installeres komponenter

Dette afsnit har detaljerede oplysninger om, hvordan computerens komponenter fjernes eller installeres.

Systemoversigt

Set indefra – bagside

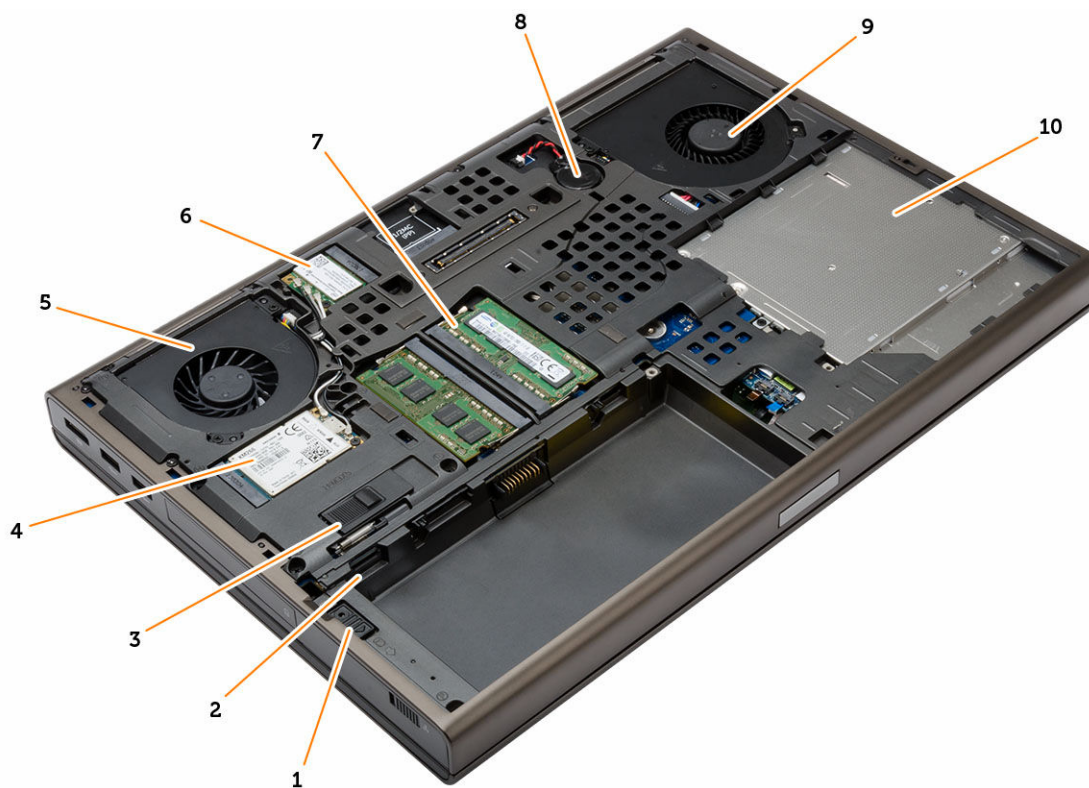

- | | | | |
|----|-------------------|-----|----------------------------|
| 1. | harddisklåsen | 2. | Micro SIM-kortåbning |
| 3. | batterilås | 4. | WWAN-kort / mSATA SSD-kort |
| 5. | skærmkortblæser | 6. | WLAN-kort |
| 7. | primær hukommelse | 8. | knapcellebatteri |
| 9. | systemblæser | 10. | optisk drev |

Set indefra – front



- | | |
|----------------------------|------------------------------------|
| 1. skærmkortets kølelegeme | 2. skærmkort |
| 3. I/O-kort | 4. processorens kølelegeme |
| 5. express card-modul | 6. USH (Unified Security Hub)-kort |
| 7. sekundær hukommelse | 8. Wi-Fi kontaktkort |

Sådan fjernes SD-kortet (Secure Digital)

1. Følg procedurerne i *Før du udfører arbejde på computerens indvendige dele*.
2. Tryk ind på SD-kortet for at frigøre det fra computeren. Skub SD-kortet ud af computeren.



Sådan installeres SD-kortet

1. Skub SD-kortet ind i dets stik, indtil det klikker på plads.
2. Følg procedurerne i *Efter du har udført arbejde på computerens indvendige dele*.

Sådan fjernes ExpressCard

1. Følg procedurerne i *Før du udfører arbejde på computerens indvendige dele*.
2. Tryk på ExpressCard for at frigøre det fra computeren. Tag ExpressCard ud af computeren.

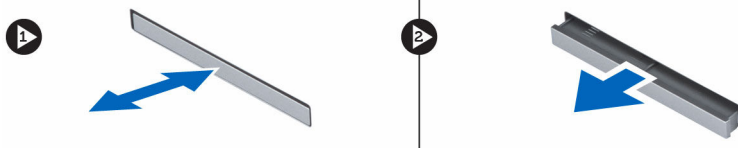

Sådan installeres ExpressCard

1. Skub ExpressCard-kortet ind i dets stik, indtil det klikker på plads.
2. Følg procedurerne i *Efter du har udført arbejde på computerens indvendige dele*.

Sådan fjernes batteriet

1. Følg procedurerne i *Før du udfører arbejde på computerens indvendige dele*.
2. Skub frigørelseslåsen for at låse batteriet op.



3. Løft og fjern batteriet fra computeren.



Sådan installeres batteriet

1. Skub batteriet ind i dets stik, indtil det klikker på plads.
2. Følg procedureerne i *Efter du har udført arbejde på computerens indvendige dele.*

Sådan fjernes Micro Subscriber Identity Module (SIM)-kortet

1. Følg procedureerne i *Før du udfører arbejde på computerens indvendige dele.*
2. Fjern batteriet.
3. Skub micro SIM-kortet ud af åbningen .

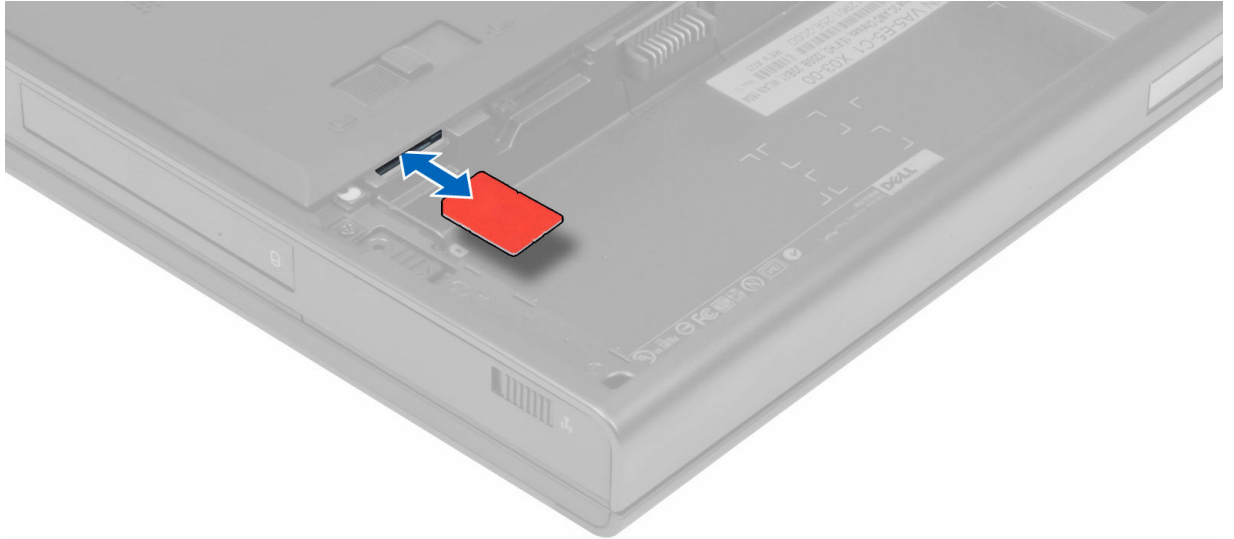

Sådan installeres Micro Subscriber Identity Module (SIM)-kortet

1. Skub micro SIM-kortet ind i dets åbning.
2. Installer batteriet.
3. Følg procedurerne i *Efter du har udført arbejde på computerens indvendige dele*.

Sådan fjernes tastaturrammen

1. Følg procedurerne i *Før du udfører arbejde på computerens indvendige dele*.
2. Fjern batteriet.
3. Lirk tastaturrammen startende fra bunden og arbejd dig rundt om topkanten. Fjern tastaturetrammen.

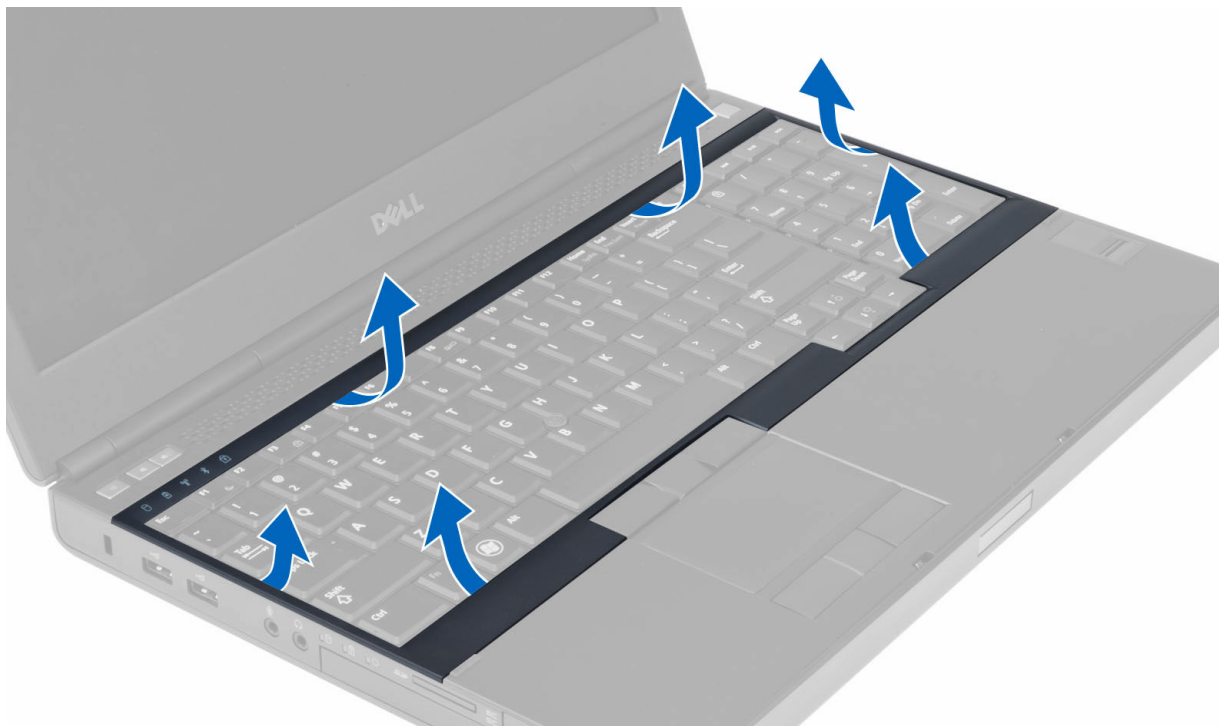

Sådan installeres tastaturrammen

1. Skub tastaturrammen forfra og flugt den til dens oprindelige placering på computeren. Sørg for, at den hårde tap på venstre hjørne klikker på plads.

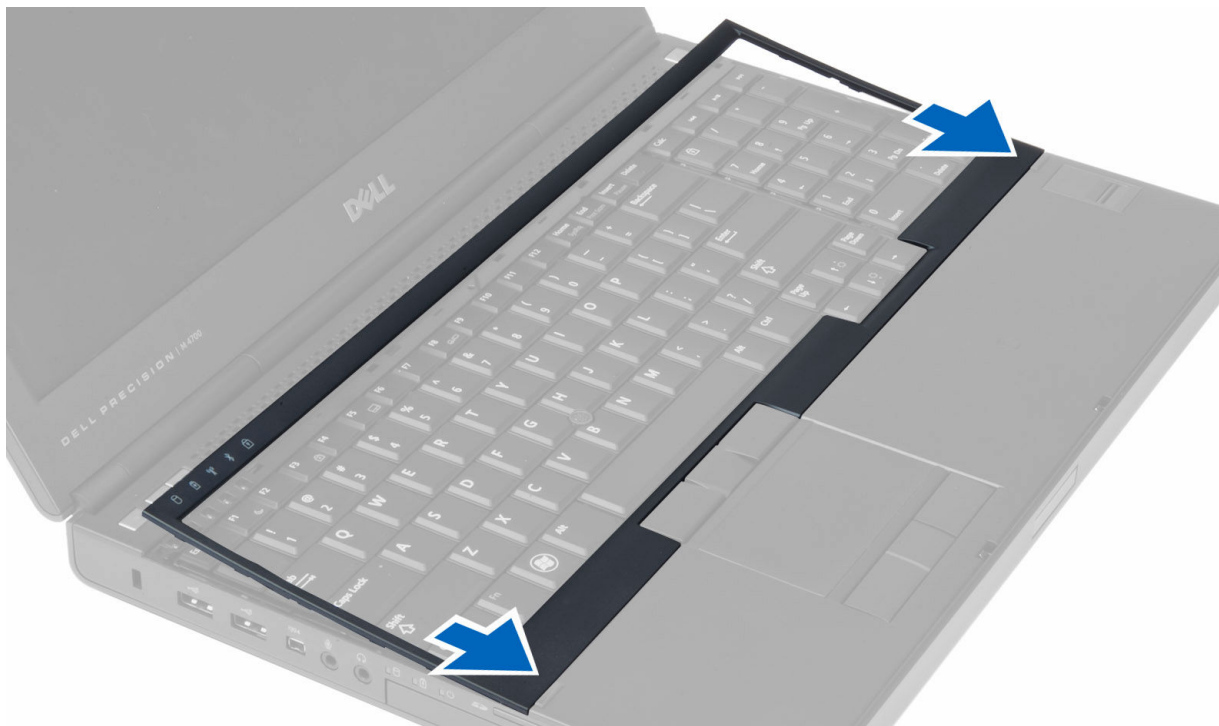

2. Tryk langs tastaturrammens sider, indtil den klikker på plads.
3. Installer batteriet.
4. Følg procedurerne i *Efter du har udført arbejde på computerens indvendige dele.*

Sådan fjernes tastaturet

1. Følg procedurerne i *Før du udfører arbejde på computerens indvendige dele.*
2. Fjern:
 - a. batteri
 - b. tastaturramme
3. Fjern skruerne, der fastgør tastaturet til computeren.

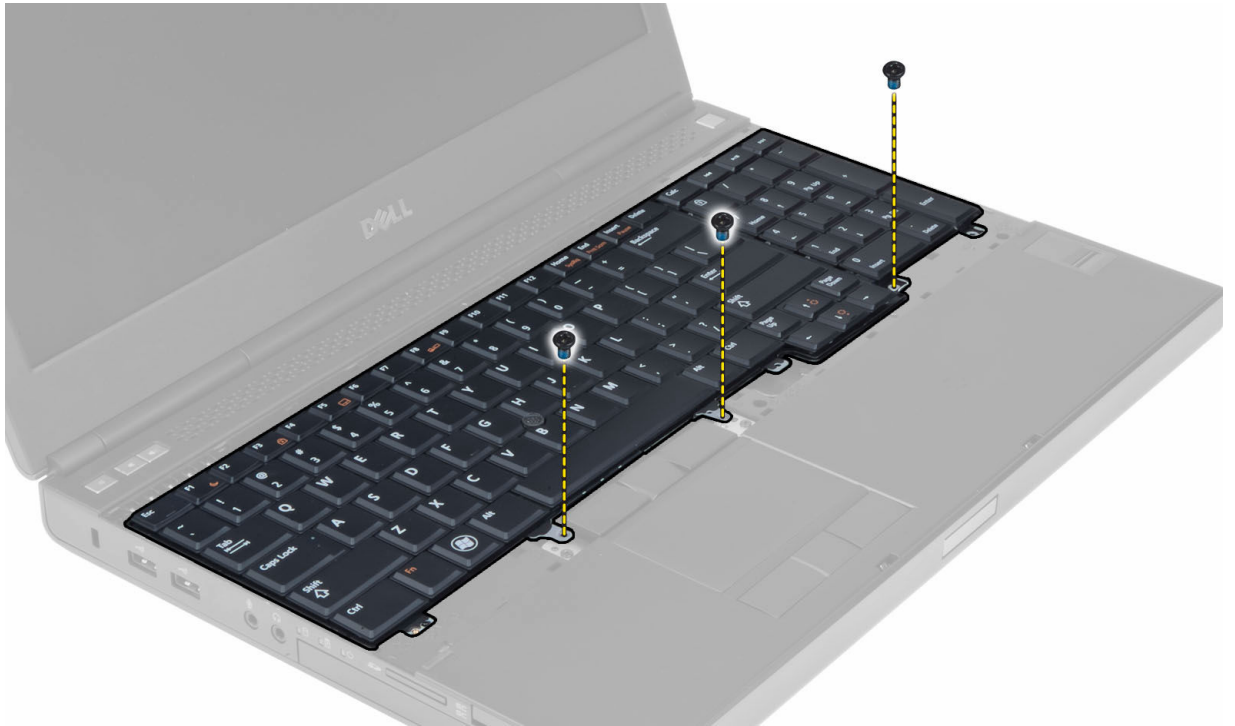

4. Adskil tastaturet fra computeren, idet du starter med tastaturets bund, og vend tastaturet om.



5. Kobl tastaturets datakabel fra systemkortet, og fjern tastaturet.

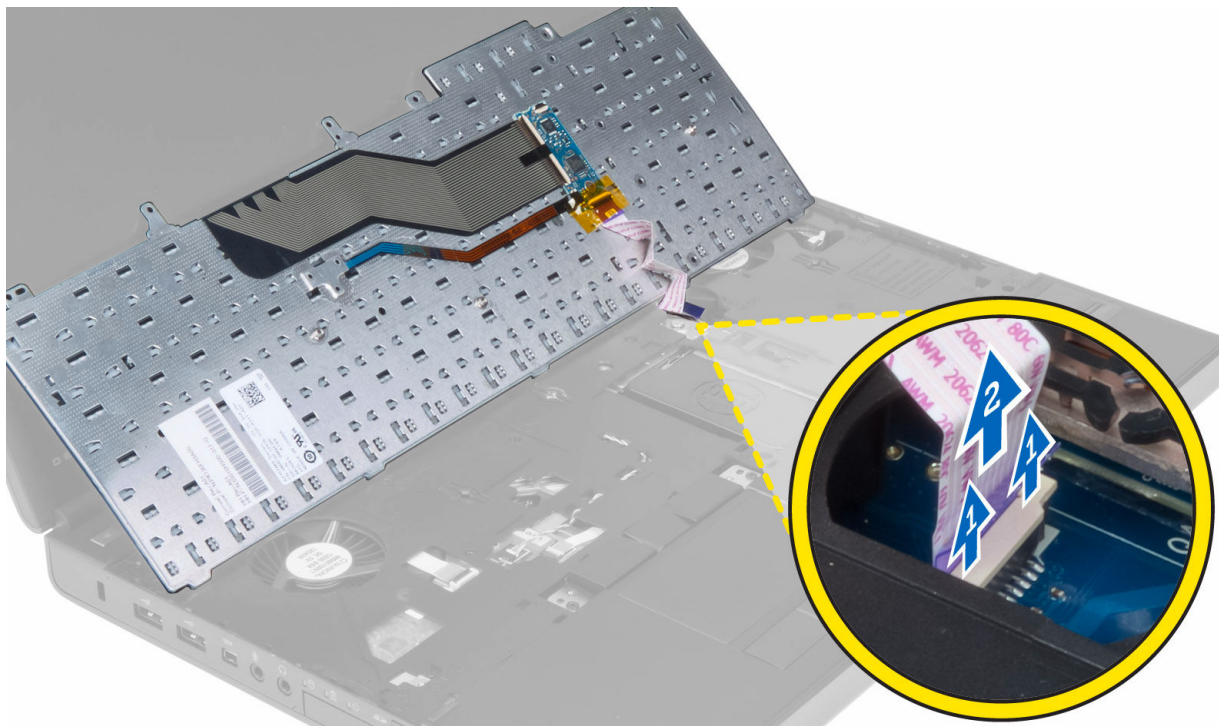

Sådan installeres tastaturet

1. Tilslut tastaturets datakabel til bundkortet.
 -  **BEMÆRK:** Sørg for at folde tastaturets datakabel, så det flugter perfekt.
2. Tryk tastaturet ind i dets rum.
3. Stram skruerne for at fastgøre tastaturet til computeren.
4. Tryk hen over de følgende tasters tværsnit for at fastgøre tastaturet til computeren:
 - a. Tasterne <R> , <T> , <F> og <G>
 - b. over tasten <9>
 - c. Tasten NUMLOCK <9>



5. Installer:
 - a. tastaturramme
 - b. batteri
6. Følg procedurerne i *Efter du har udført arbejde på computerens indvendige dele.*

Sådan fjernes bunddækslet

1. Følg procedurerne i *Før du udfører arbejde på computerens indvendige dele.*
2. Fjern batteriet.
3. Fjern de skruer, der fastgør bunddækslet til computeren. Tryk gummipalernerne ind mod computerens bagside for at frigøre bunddækslet.

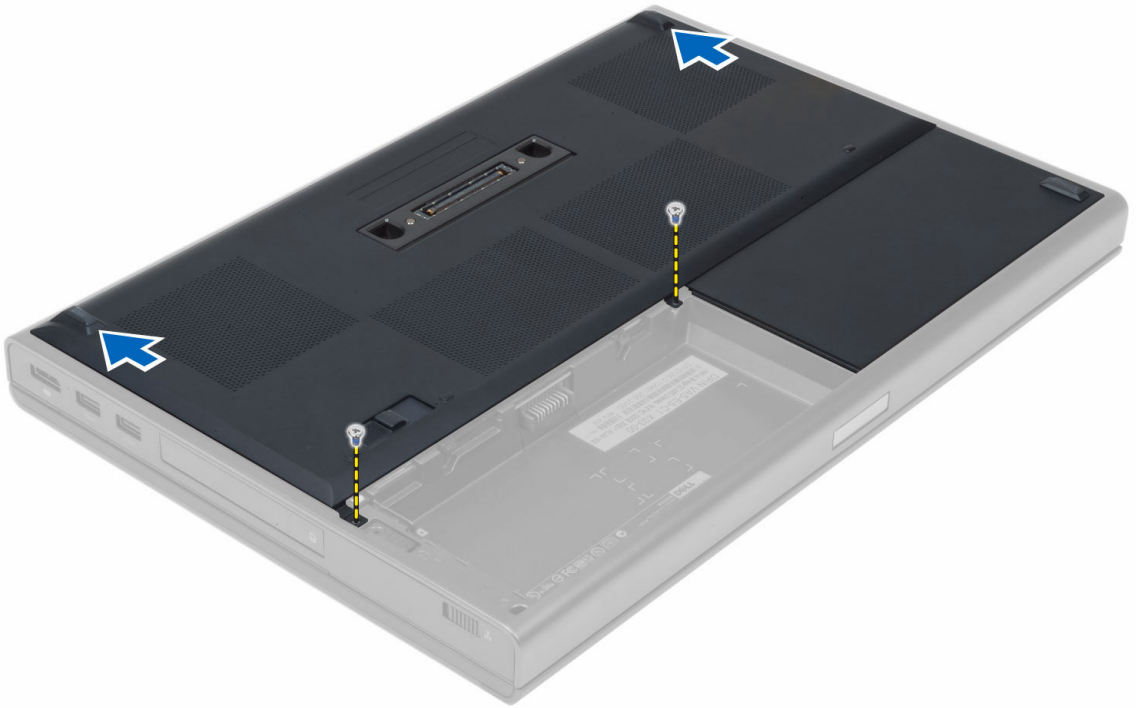

4. Løft og fjern bunddækslet fra computeren.



Sådan installeres bunddækslet

1. Skub bunddækslet ind, og placer det, så det flugter med skruehullerne på computeren.
2. Stram skrueerne for at fastgøre bunddækslet til computeren.
3. Installer batteriet.
4. Følg procedurerne i *Efter du har udført arbejde på computerens indvendige dele*.

Sådan fjernes den primære hukommelse

1. Følg procedurerne i *Før du udfører arbejde på computerens indvendige dele*.
2. Fjern:
 - a. batteri
 - b. bunddæksel
3. Lirk klemmerne væk fra hukommelsen, indtil det springer op. Løft hukommelsen, og fjern den fra computeren.

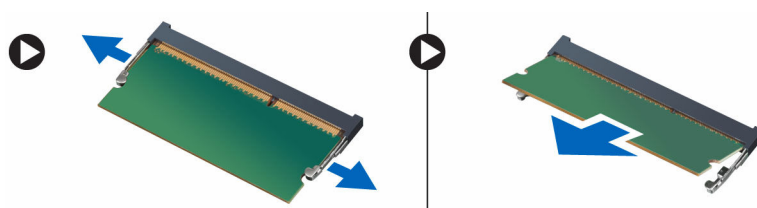

Sådan installeres den primære hukommelse

1. Indsæt hukommelsen i hukommelsessoklen.
2. Tryk hukommelsen ned for at fastgøre hukommelsen til bundkortet.
3. Installer:
 - a. bunddæksel
 - b. batteri
4. Følg procedurerne i *Efter du har udført arbejde på computerens indvendige dele*.

Sådan fjernes den sekundære hukommelse

1. Følg procedurerne i *Før du udfører arbejde på computerens indvendige dele*.
2. Fjern:
 - a. batteri
 - b. tastaturramme
 - c. tastatur

 **BEMÆRK:** Den sekundære hukommelse sidder under tastaturet.
3. Lirk klemmerne væk fra hukommelsesmodulet, indtil det springer op. Løft hukommelsesmodulet, og fjern det fra computeren.

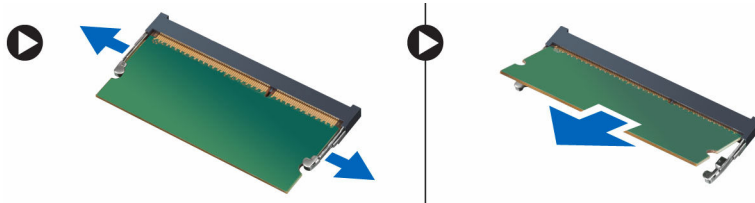

Sådan installeres den sekundære hukommelse

1. Indsæt den sekundære hukommelse i hukommelsessoklen.
2. Tryk på hukommelsen ned for at fastgøre hukommelsesmodulet til bundkortet.
3. Installer:
 - a. tastatur
 - b. tastaturramme
 - c. batteri
4. Følg procedurerne i *Efter du har udført arbejde på computerens indvendige dele.*

Sådan fjernes det optiske drev

1. Følg procedurerne i *Før du udfører arbejde på computerens indvendige dele.*
2. Fjern:
 - a. batteri
 - b. bunddæksel
3. Fjern skruen, der fastgør det optiske drev til computeren.



4. Lirk det optiske drev op, og skub det ud for at fjerne det fra computeren.



5. Fjern de skruer, der fastholder harddiskbeslaget til det optiske drev, og fjern beslaget.



Sådan installeres det optiske drev

1. Stram skruerne for at fastgøre beslaget til drevets smæklås til det optiske drev.
2. Skub det optiske drev på plads, og stram skruen for at fastgøre det i computeren.
3. Installer:
 - a. batteri
 - b. bunddæksel
4. Følg procedurerne i *Efter du har udført arbejde på computerens indvendige dele.*

Sådan fjernes Hard -disken

1. Følg procedurerne i *Før du udfører arbejde på computerens indvendige dele*.
2. Fjern:
 - a. batteri
 - b. bunddæksel
3. Fjern skruerne, der fastgør hard drevet til computeren. Skub hard -drevlåsen til den ulåste position og træk ud af harddisken fra computeren.

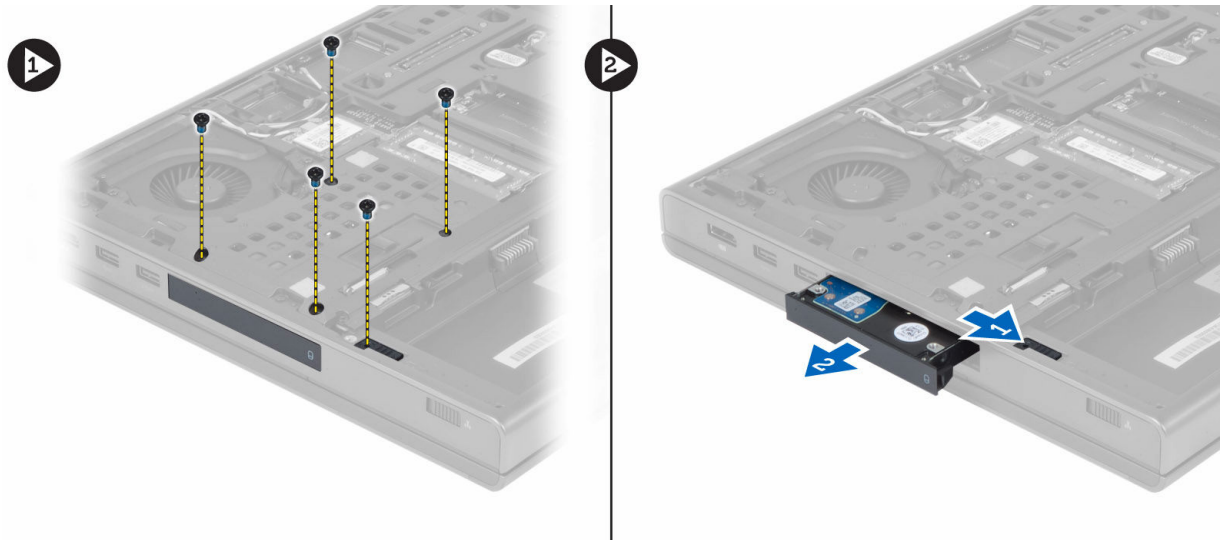

4. Bøj harddiskbeslaget ud, og fjern derefter harddisken fra beslaget.



 **BEMÆRK:** Der er installeret gummifyldstof i harddiskbeslaget for 7 mm harddiske. Den er designet til at forhindre vibrationer og korrekt installation af 7 mm harddiske. 9 mm harddiske skal ikke have fyldstoffet, når installeret i harddiskens beslag.

Sådan installeres Hard disken

1. Fastgør hard -drevets beslag til hard -drevet.
2. Indsæt hard disken på pladsen i computeren, indtil den klikker på plads.
3. Stram skruerne for at fastgøre hard disken i computeren.
4. Installer:
 - a. bunddæksel
 - b. batteri
5. Følg procedurerne i *Efter du har udført arbejde på computerens indvendige dele.*

Sådan fjernes harddisken fra det optiske drevslot

1. Følg procedurerne i *Før du udfører arbejde på computerens indvendige dele.*
2. Fjern:
 - a. batteri
 - b. bunddæksel
3. Fjern skruerne, der fastgør harddisken til computeren. Træk harddisken ud fra computeren.

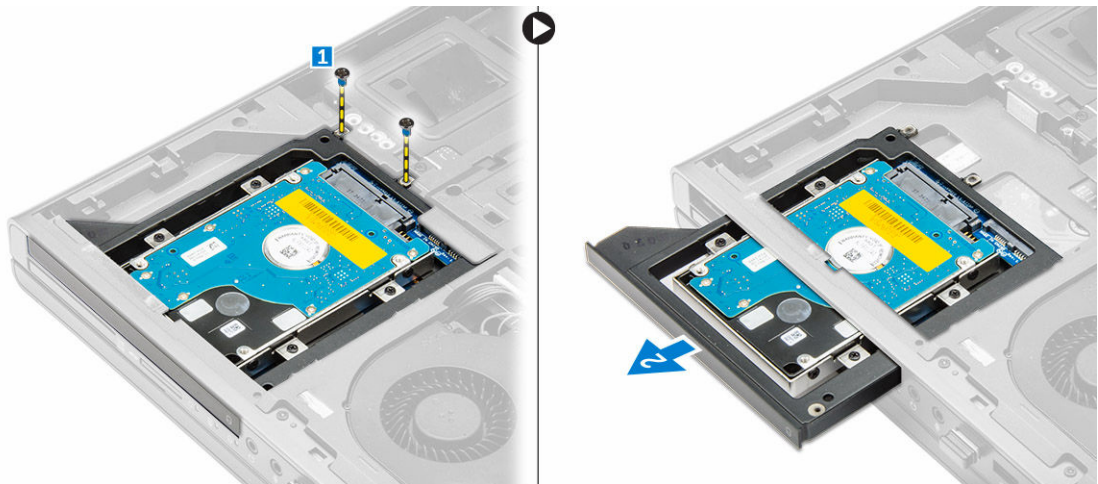

4. Fjern skruerne, der fastgør harddisken til drevrammen. Træk og fjern harddisken fra drevrammen.

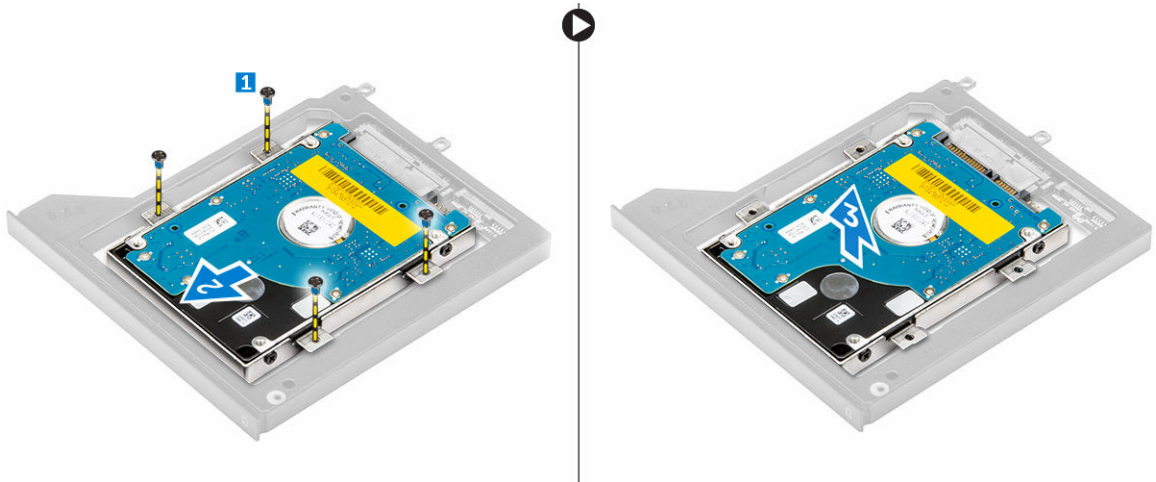

Sådan installeres harddisken i det optiske drevslot

1. Anbring harddisken i harddiskbeslaget.
2. Spænd skrueerne for at fastgøre harddisken.
3. Indsæt harddisken i dens slot i computeren, til den klikker på plads.
4. Spænd skrueerne for at fastgøre harddisken til computeren.
5. Installer:
 - a. bunddæksel
 - b. batteri
6. Følg procedurerne i *Efter du har udført arbejde på computerens indvendige dele.*

Sådan fjernes kort til trådløst lokalnetværk (Wireless Local Area Network – WLAN)

1. Følg procedurerne i *Før du udfører arbejde på computerens indvendige dele.*
2. Fjern:
 - a. batteri
 - b. bunddæksel
3. Udfør følgende trin for at fjerne WLAN-kortet fra computeren:
 - a. Frakobl og frigør antennekablerne, der er tilsluttet til WLAN-kort.
 - b. Fjern skruen, der fastgør WLAN kortet til computeren.
 - c. Fjern WLAN-kortet fra computeren.

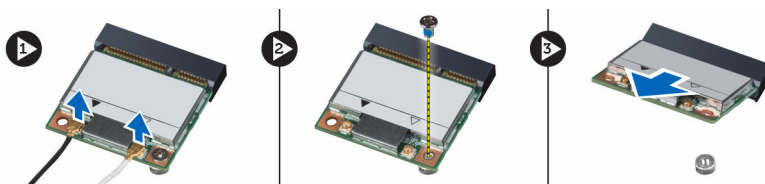

Sådan installeres kort til trådløst lokalnetværk (Wireless Local Area Network – WLAN)

1. Anbring WLAN-kortet i dets plads i computeren.
2. Tryk ned på WLAN-kortet og spænd skruen for at fastgøre WLAN-kortet til computeren.
3. Før antennekablerne gennem kabelkanalen og tilslut dem til WLAN-kortet.
4. Installer:
 - a. bunddæksel
 - b. batteri
5. Følg procedurerne i *Efter du har udført arbejde på computerens indvendige dele*.

Sådan fjernes kort til trådløst wide area network (Wireless Wide Area Network – WWAN) (valgfrit)

1. Følg procedurerne i *Før du udfører arbejde på computerens indvendige dele*.
2. Fjern:
 - a. batteri
 - b. bunddæksel
3. Udfør følgende trin for at fjerne WWAN-kortet:
 - a. Frakobl og frigør og fjern antennekablerne, der er tilsluttet til WLAN-kort.
 - b. Fjern skruen, der fastgør WWAN-kortet til computeren.
 - c. Fjern WWAN-kortet fra computeren.

 **BEMÆRK:** WWAN-kortet kan være placeret forskellige steder. Se illustrationerne.

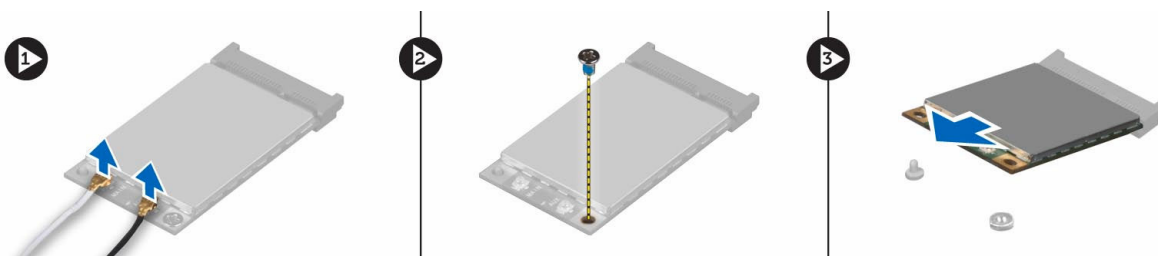

Sådan installeres kort til trådløst wide area network (Wireless Wide Area Network – WWAN) (valgfrit)

1. Skub WWAN-kortet ind i WWAN-kortpladsen.
2. Tryk WWAN-kortet ned og spænd skruen for at fastgøre WWAN-kortet til computeren.
3. Før antennekablerne gennem kabelkanalerne og tilslut dem til WWAN-kortet.
4. Installer:
 - a. bunddæksel
 - b. batteri
5. Følg procedurerne i *Efter du har udført arbejde på computerens indvendige dele*.

Sådan fjernes processorblæseren

1. Følg procedurerne i *Før du udfører arbejde på computerens indvendige dele*.
2. Fjern:
 - a. batteri
 - b. bunddæksel
3. Fjern de skruer, der fastgør processorblæseren til computeren. Fjern processorblæseren fra computeren.

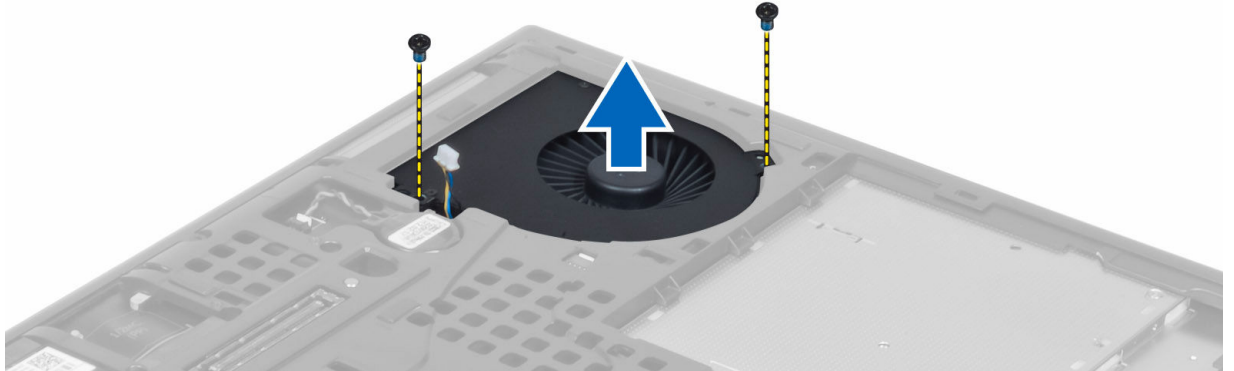

4. Processorblæserens kabel frakobles.

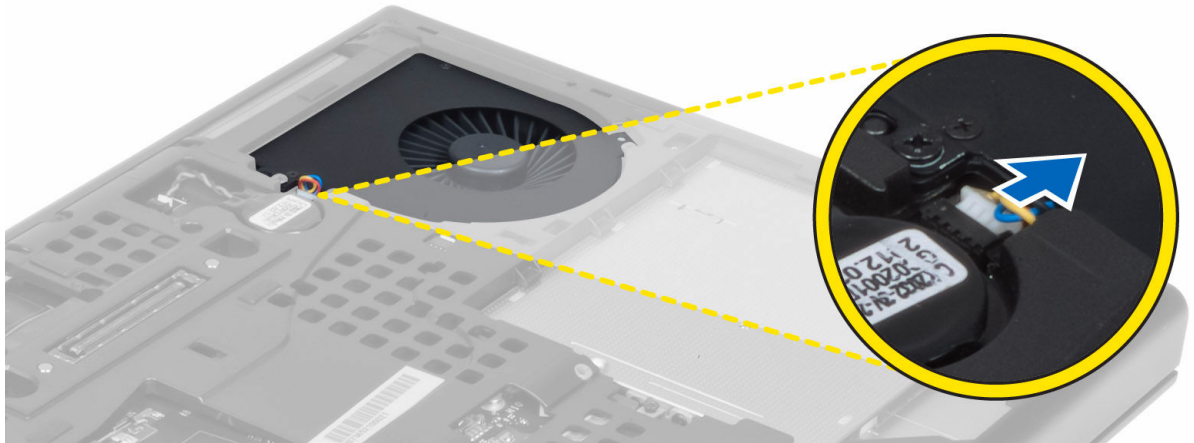

Sådan installeres processorblæseren

1. Tilslut processorblæserens kabel.
 **BEMÆRK:** Sørg processorblæserens kabel ikke stikker udenfor dets rum.



2. Indsæt processorblæseren i pladsen i computeren.
3. Stram de skruer, der fastgør processorblæseren til computeren.
4. Installer:
 - a. bunddæksel
 - b. batteri
5. Følg procedurerne i *Efter du har udført arbejde på computerens indvendige dele.*

Sådan fjernes grafikkortblæseren

1. Følg procedurerne i *Før du udfører arbejde på computerens indvendige dele.*
2. Fjern:
 - a. batteri
 - b. bunddæksel
3. Udfør følgende trin for at fjerne skærmkortets blæser:
 - a. Frakobl kablet til grafikkortets blæser.
 - b. Fjern skruerne, der fastgør skærmkortblæseren til computeren.
 - c. Fjern skærmkortblæseren fra computeren.

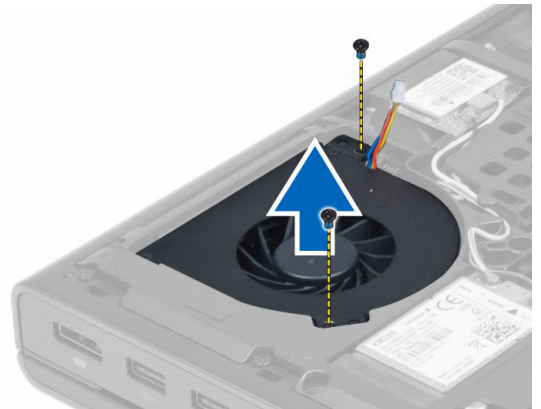
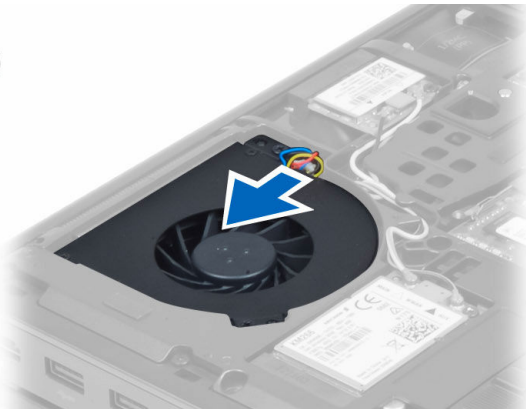

Sådan installeres skærmkortblæseren

1. Tilslut kablet til grafikkortets blæser.
 **BEMÆRK:** Sørg kablet til skærmkortblæseren ikke stikker udenfor dets rum.



2. Indsæt grafikortblæseren i dens plads, og stram skruerne til computeren.
3. Installer:
 - a. bunddæksel
 - b. batteri
4. Følg procedurerne i *Efter du har udført arbejde på computerens indvendige dele.*

Sådan fjernes knapcellebatteriet

1. Følg procedurerne i *Før du udfører arbejde på computerens indvendige dele.*
2. Fjern:
 - a. batteri
 - b. bunddæksel
3. Fjern knapcellebatterikablet. Lirk knapcellebatteriet opad, og fjern det fra computeren.



Sådan installeres knapcellebatteriet

1. Sæt knapcellebatteriet tilbage i dets sokkel på computeren.
2. Tilslut knapcellebatteriets kabel.
3. Installer:
 - a. bunddæksel
 - b. batteri
4. Følg procedurerne i *Efter du har udført arbejde på computerens indvendige dele.*

Sådan fjernes håndledsstøtten

1. Følg procedurerne i *Før du udfører arbejde på computerens indvendige dele*.
2. Fjern:
 - a. batteri
 - b. bunddæksel
 - c. tastaturramme
 - d. tastatur
 - e. optisk drev
 - f. harddisk
3. Frakobl RFID- og fingeraftrykslæserens kabler. Fjern skruerne, der fastgør håndledsstøtten til computeren.

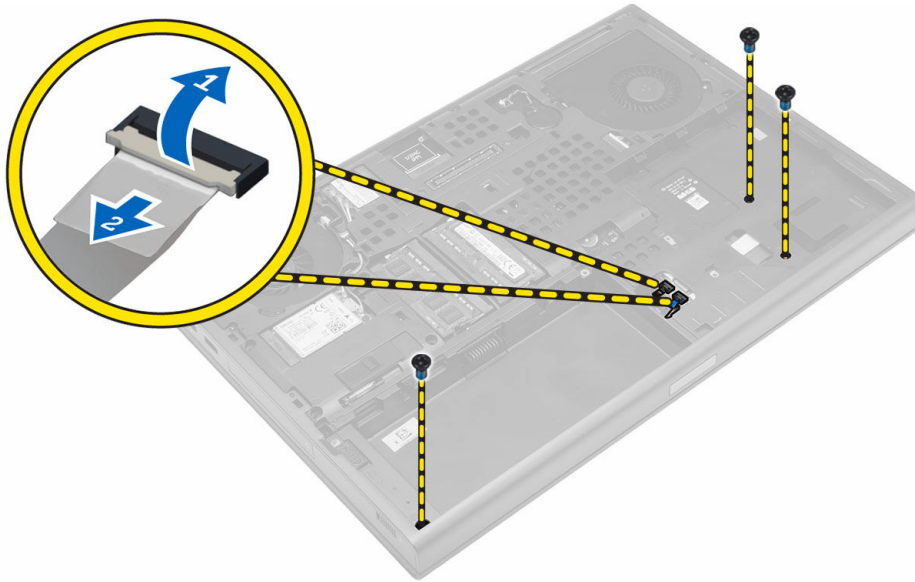

4. Vend computeren og frakobl følgende kabler fra bundkortet:
 - a. mediekort
 - b. højttaler
 - c. pegefelt
 - d. tænd/sluk-knap

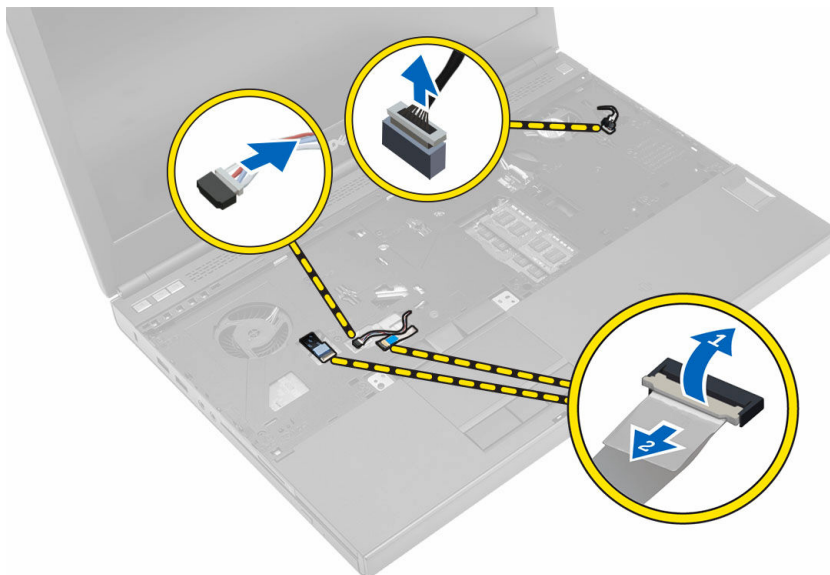

5. Fjern skruerne, der fastgør håndledsstøtten til computeren og vip dem over fra kanten for at fjerne den fra computeren.

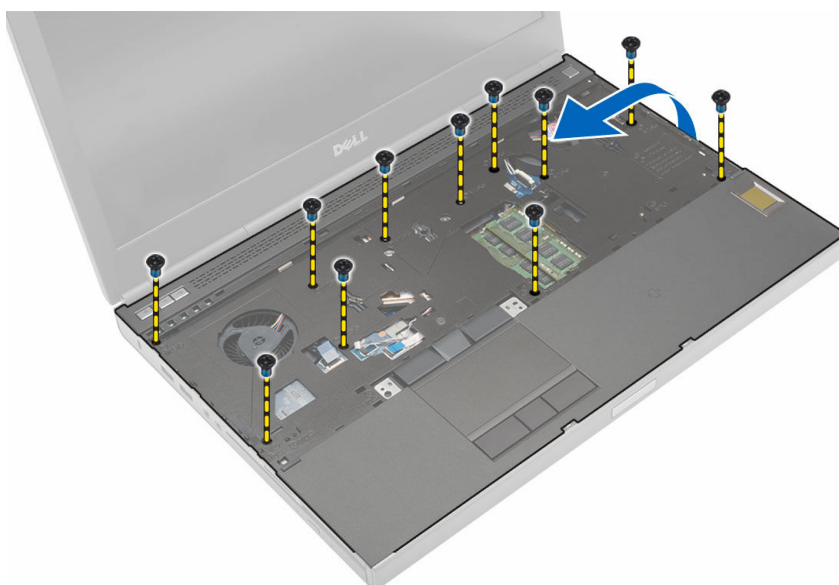

Sådan installeres håndledsstøtten

1. Skub håndledsstøtten ind fra fronten og flugt den med dens oprindelige stilling på computeren.

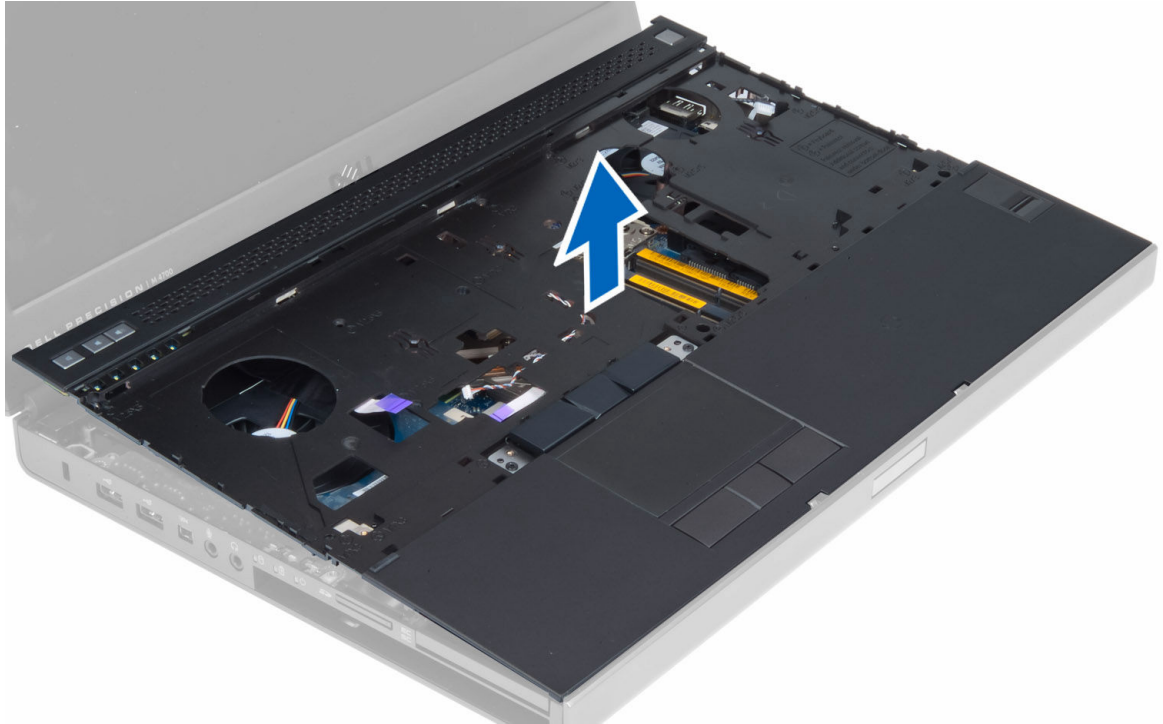

2. Tryk på de angivne positioner, indtil den klikker på plads.

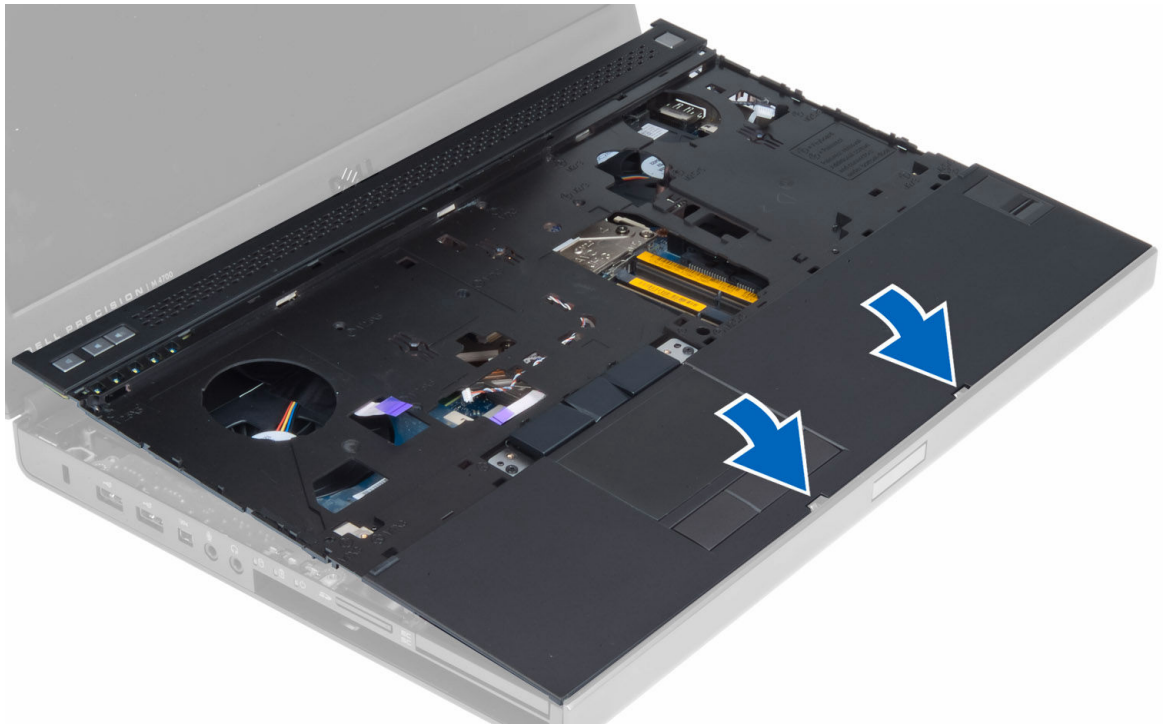

3. Slut følgende kabler til bundkortet:
 - a. tænd/sluk-knap
 - b. pegefelt

- c. højttaler
 - d. mediekort
 - e. fingeraftryk
 - f. RFID
4. Stram skruerne, der fastgør håndledsstøtten til computerens front.
 5. Stram skruerne for at fastgøre håndledsstøtten på computerens bund.
 6. Installer:
 - a. harddisk
 - b. optisk drev
 - c. tastatur
 - d. tastaturramme
 - e. bunddæksel
 - f. batteri
 7. Følg procedurerne i *Efter du har udført arbejde på computerens indvendige dele.*

Sådan fjernes ExpressCard-modulet

1. Følg procedurerne i *Før du udfører arbejde på computerens indvendige dele.*
2. Fjern:
 - a. ExpressCard
 - b. batteri
 - c. bunddæksel
 - d. tastaturramme
 - e. tastatur
 - f. optisk drev
 - g. harddisk
 - h. håndledsstøtte
3. Frakobl:
 - a. ExpressCard-kabel fra systemkortet
 - b. USH-kortets kabel fra USH-kortet

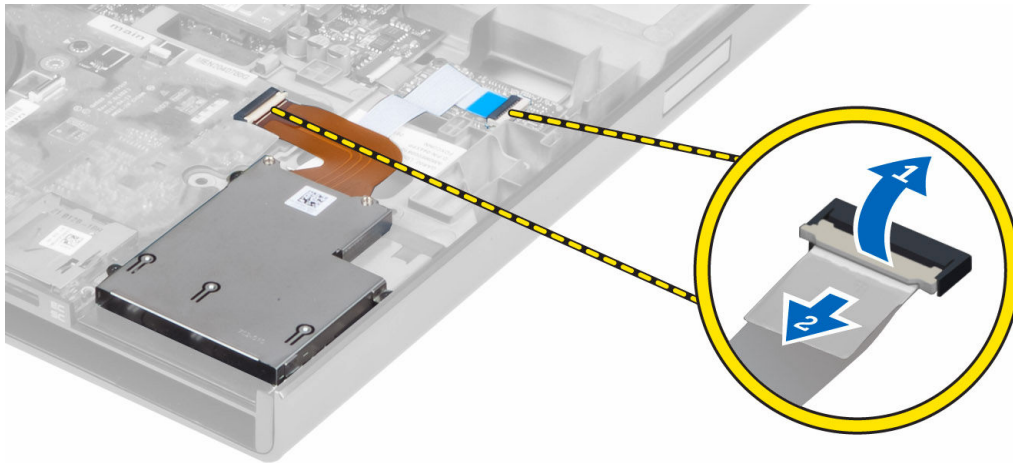

4. Fjern de skruer, der fastgør ExpressCard-modulet til computeren, og fjern ExpressCard-modulet.

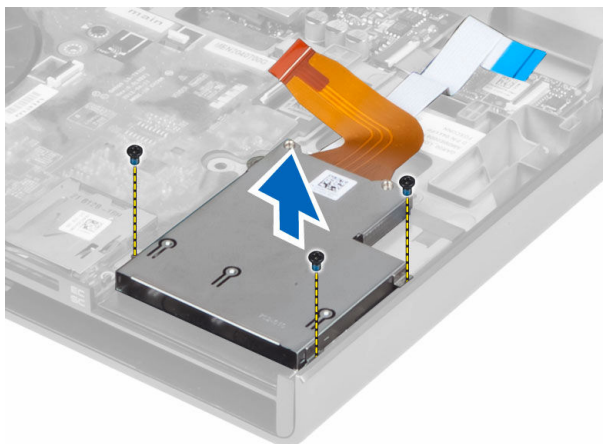

Sådan installeres ExpressCard-modulet

1. Indsæt ExpressCard-modulet i dets rum.
2. Spænd skruerne for at fastgøre ExpressCard-modulet til computeren.
3. Tilslut:
 - a. ExpressCard-kabel til bundkortet
 - b. USH-kortets kabel til USH-kortet
4. Installer:
 - a. håndledsstøtte
 - b. harddisk
 - c. optisk drev
 - d. tastatur
 - e. tastaturramme
 - f. bunddæksel
 - g. batteri
 - h. ExpressCard
5. Følg procedurerne i *Efter du har udført arbejde på computerens indvendige dele.*

Sådan fjernes processorens kølelegeme

1. Følg procedurerne i *Før du udfører arbejde på computerens indvendige dele.*
2. Fjern:
 - a. batteri
 - b. bunddør
 - c. tastaturramme
 - d. tastatur
 - e. optisk drev
 - f. harddisk
 - g. håndledsstøtte
 - h. processorblæser
 - i. kølelegeme
3. Udfør følgende trin som vist på illustrationen:

- a. Løsn monteringskruerne, der fastgør processorens kølelegeme til computeren. [1, 2, 3, 4]
- b. Løft processorens kølelegeme op og fjern det fra computeren.

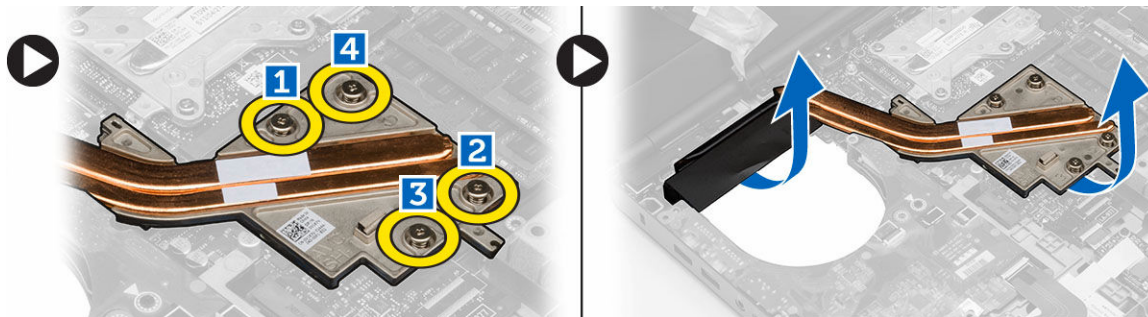

Sådan installeres processorens kølelegeme.

1. Genmonter processorens kølelegeme i dets åbning. Spænd monteringskruerne for at fastgøre processorens kølelegemet til computeren.
2. Installer:
 - a. kølelegeme
 - b. processorblæser
 - c. håndledsstøtte
 - d. harddisk
 - e. optisk drev
 - f. tastatur
 - g. tastaturramme
 - h. bunddæksel
 - i. batteri
3. Følg procedurerne i *Efter du har udført arbejde på computerens indvendige dele.*

Sådan fjernes processoren

1. Følg procedurerne i *Før du udfører arbejde på computerens indvendige dele.*
2. Fjern:
 - a. batteri
 - b. bunddæksel
 - c. tastaturramme
 - d. tastatur
 - e. optisk drev
 - f. harddisk
 - g. håndledsstøtte
 - h. processorblæser
 - i. kølelegeme
3. Drej processorens kamskrue mod uret. Tag processoren ud af computeren.

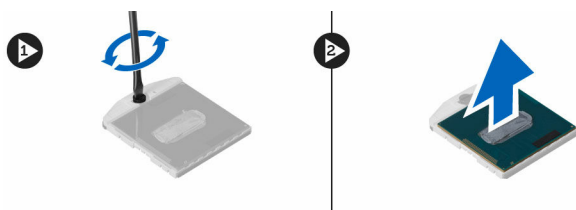

Sådan installeres processoren

1. Flugt hakkerne på processoren og soklen, og sæt processoren i soklen.
2. Drej processorens kamskrue i urets retning.
3. Installer:
 - a. kølelegeme
 - b. processorblæser
 - c. håndledsstøtte
 - d. harddisk
 - e. optisk drev
 - f. tastatur
 - g. tastaturramme
 - h. bunddæksel
 - i. batteri
4. Følg procedurerne i *Efter du har udført arbejde på computerens indvendige dele.*

Sådan fjernes skærmkortets kølelegeme

1. Følg procedurerne i *Før du udfører arbejde på computerens indvendige dele.*
2. Fjern:
 - a. batteri
 - b. bunddæksel
 - c. tastaturramme
 - d. tastatur
 - e. optisk drev
 - f. harddisk
 - g. håndledsstøtte
 - h. kølelegemeblæser
 - i. kølelegeme
3. Frakobl og frigør ethvert antennekabel, der er tilsluttet til de installerede trådløse kort.

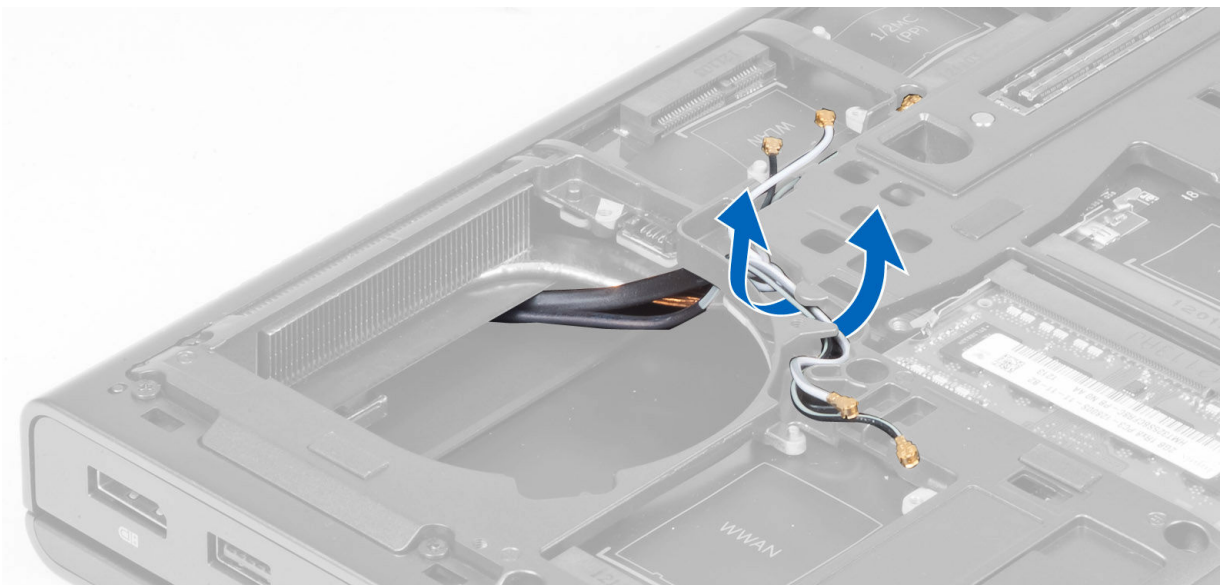

4. Fjern antennekablerne fra kabelkanalerne.



5. Udfør følgende trin som vist på illustrationen:
 - a. Løsn monteringskruerne, der fastgør skærmkortets kølelegeme til computeren. [1, 2, 3, 4]
 - b. Løft skærmkortets kølelegeme op og fjern det fra computeren.

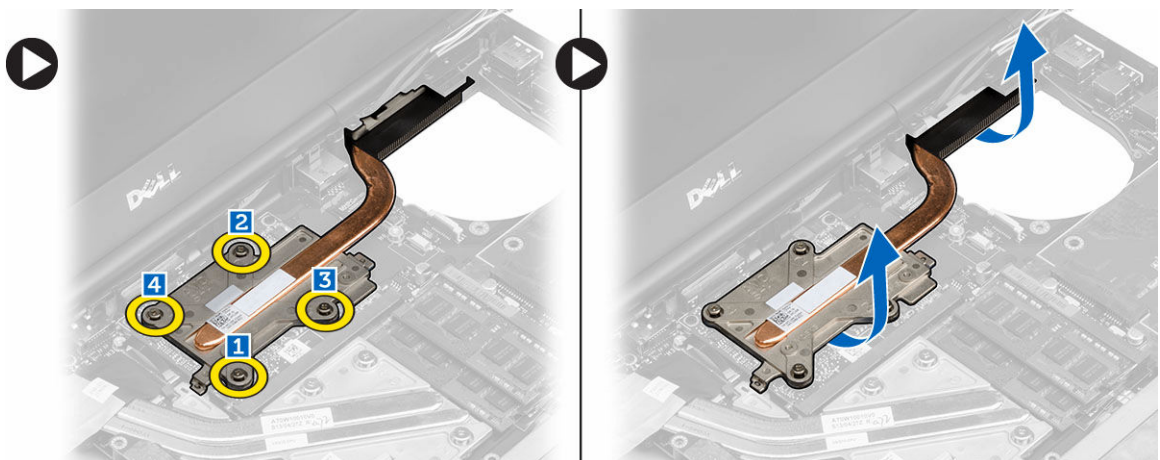

Sådan installeres skærmkortets kølelegeme

1. Genmonter skærmkortets kølelegeme i derts åbning.
2. Spænd monteringskruerne for at fastgøre skærmkortets kølelegeme til computeren.
3. Før og tilslut antennekablerne.
4. Installer:
 - a. kølelegeme
 - b. kølelegemeblæser
 - c. håndledsstøtte
 - d. harddisk

- e. optisk drev
 - f. tastatur
 - g. tastaturramme
 - h. bunddæksel
 - i. batteri
5. Følg procedurerne i *Efter du har udført arbejde på computerens indvendige dele.*

Sådan fjernes skærmkortet

1. Følg procedurerne i *Før du udfører arbejde på computerens indvendige dele.*
2. Fjern:
 - a. batteri
 - b. bunddæksel
 - c. tastaturramme
 - d. tastatur
 - e. optisk drev
 - f. harddisk
 - g. håndledsstøtte
 - h. skærmkortblæser
 - i. skærmkortets kølelegeme
3. Udfør følgende trin som vist på illustrationen:
 - a. Fjern skruerne, der fastgør skærmkortet til computeren.
 - b. Fjern skærmkortet fra computeren.

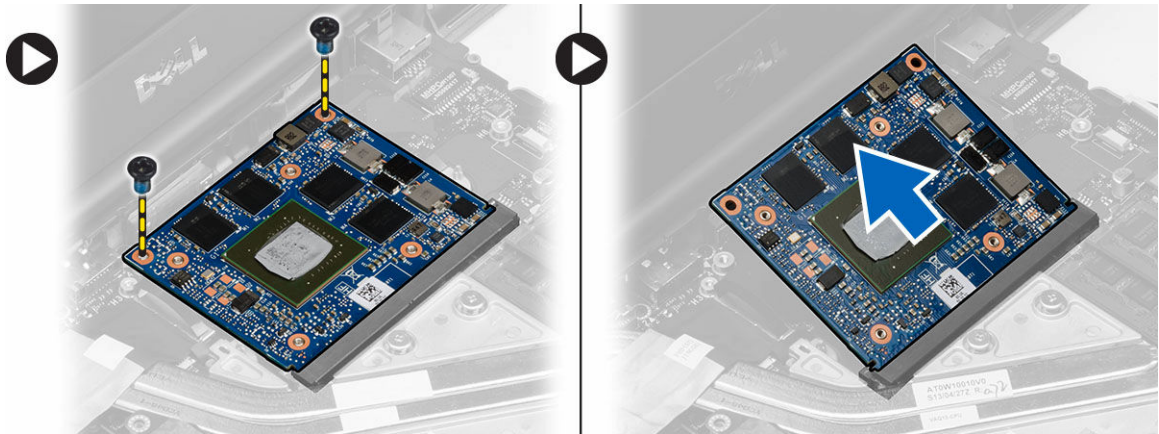

Sådan installeres skærmkortet

1. Skub skærmkortet ind i dets oprindelige placering på computeren.
2. Tryk skærmkortet ned og spænd skruerne for at fastgøre skærmkortet til computeren.
3. Installer:
 - a. skærmkortets kølelegeme
 - b. skærmkortblæser
 - c. håndledsstøtte
 - d. harddisk
 - e. optisk drev

- f. tastatur
 - g. tastaturramme
 - h. bunddør
 - i. batteri
4. Følg procedurerne i *Efter du har udført arbejde på computerens indvendige dele.*

Sådan fjernes Input/Output-kortet (I/O-kortet)

1. Følg procedurerne i *Før du udfører arbejde på computerens indvendige dele.*
2. Fjern:
 - a. SD-kort
 - b. batteri
 - c. bunddæksel
 - d. tastaturramme
 - e. tastatur
 - f. optisk drev
 - g. harddisk
 - h. håndledsstøtte
3. Fjern ExpressCard-modulstikket fra I/O-kortet.

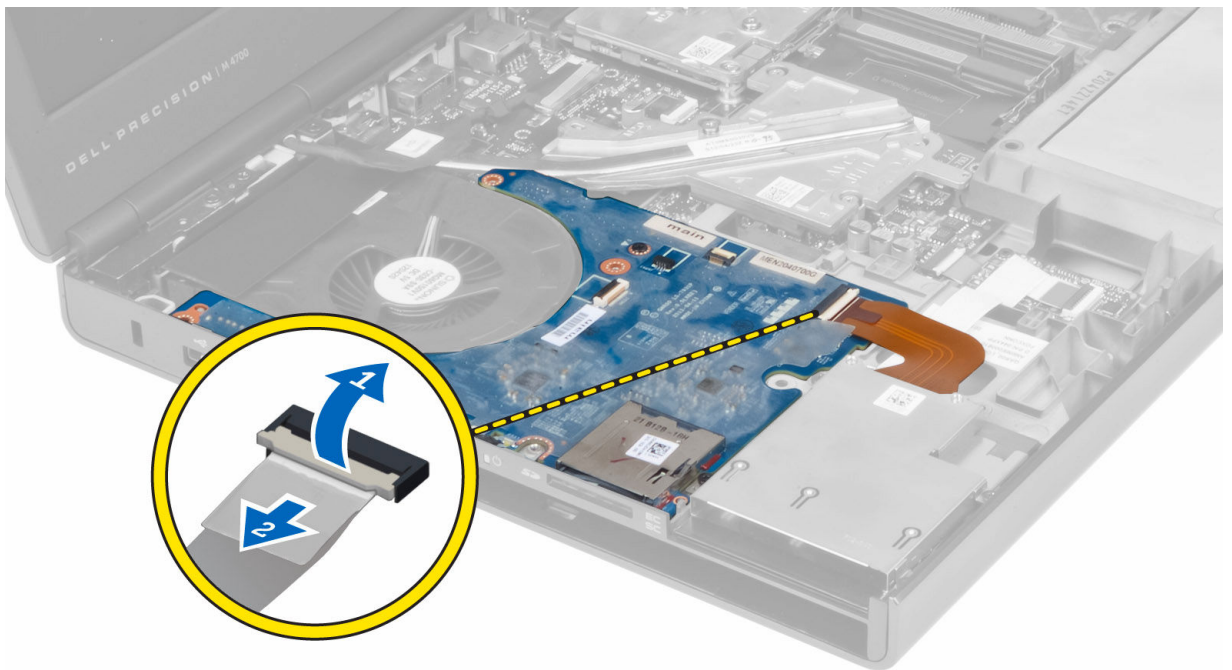

4. Fjern den skrue, der fastgør I/O-kortet til computeren. Løft højre side af I/O-kortet opad for at frakoble stikket, og tag det ud af computeren.

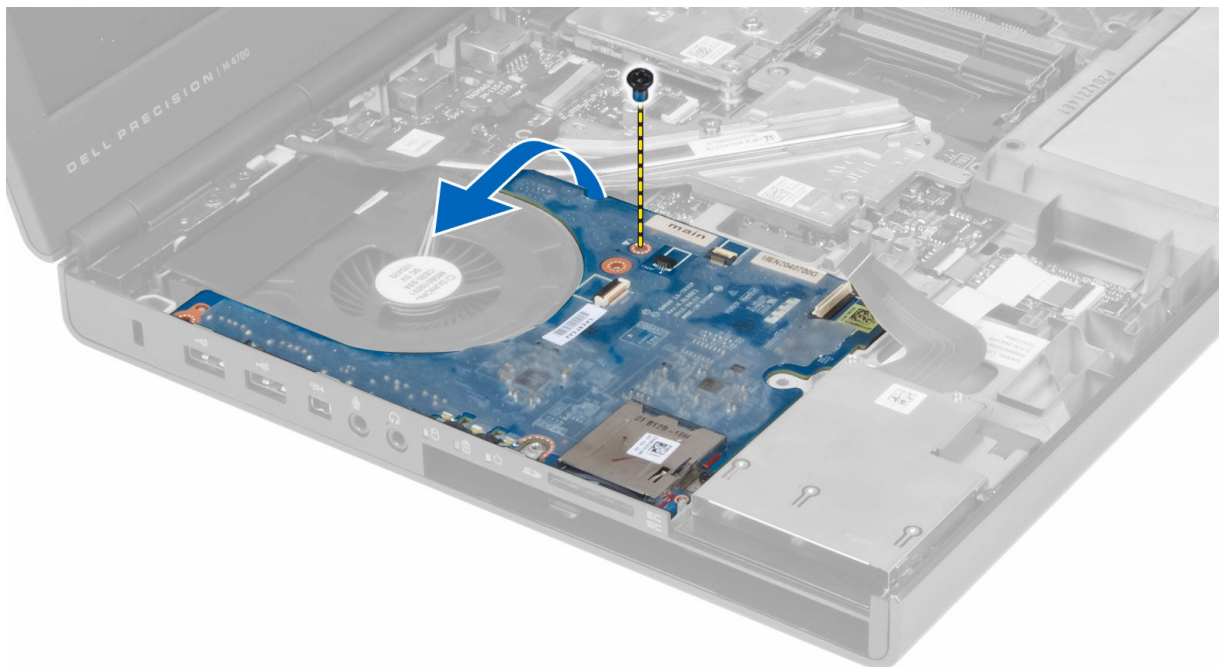

Sådan installeres I/O-kortet

1. Tilslut I/O-kortet, og skub det ind i stikket i computeren.
2. Stram skruen for at fastgøre I/O-kortet til computeren.
3. Slut ExpressCard-modulstikket til I/O-kortet.
4. Installer:
 - a. håndledsstøtte
 - b. harddisk
 - c. optisk drev
 - d. tastatur
 - e. tastaturramme
 - f. bunddæksel
 - g. batteri
 - h. SD-kort
5. Følg procedurerne i *Efter du har udført arbejde på computerens indvendige dele.*

Sådan fjernes switchkortet

1. Følg procedurerne i *Før du udfører arbejde på computerens indvendige dele.*
2. Fjern:
 - a. batteri
 - b. bunddæksel
 - c. tastaturramme
 - d. tastatur
 - e. optisk drev
 - f. harddisk

- g. håndledsstøtte
3. Kobl switchkortkablet fra bundkortet, og fjern det fra hasperne. Fjern de skruer, der fastgør switchkortet til computeren, og tag det ud af computeren.

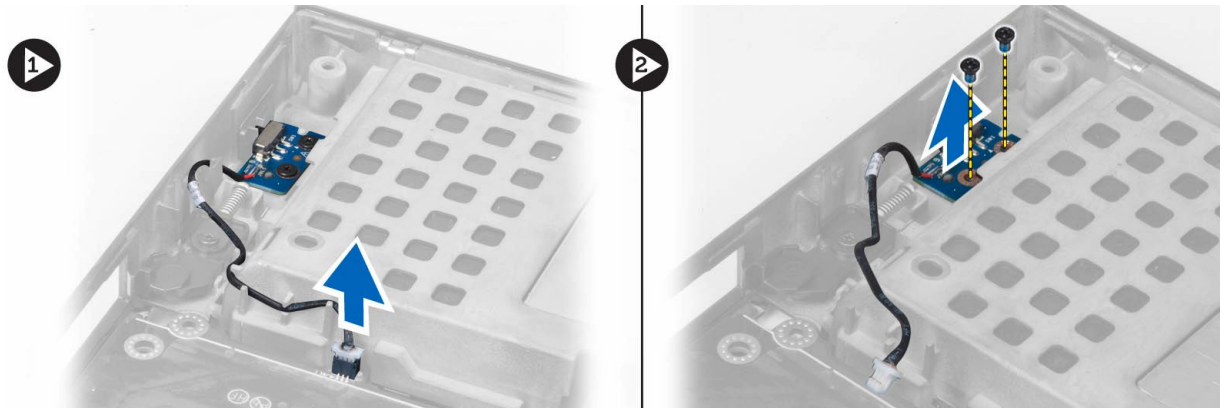

Sådan installeres switchkortet

1. Flugt switchkortet til dets oprindelige stilling på computeren.
2. Stram skruerne for at fastgøre switchkortet til computeren.
3. Kobl switchkortkablet til systemkortet, og fastgør det via kabelkanalen.
4. Installer:
 - a. håndledsstøtte
 - b. harddisk
 - c. optisk drev
 - d. tastatur
 - e. tastaturramme
 - f. bunddæksel
 - g. batteri
5. Følg procedurerne i *Efter du har udført arbejde på computerens indvendige dele.*

Sådan fjernes USH-kortet (Unified Security Hub)

1. Følg procedurerne i *Før du udfører arbejde på computerens indvendige dele.*
2. Fjern:
 - a. batteri
 - b. bunddæksel
 - c. tastaturramme
 - d. tastatur
 - e. optisk drev
 - f. harddisk
 - g. håndledsstøtte
3. Kobl chipkortet og USH-kablet fra systemkortet. Fjern de skruer, der fastgør USH-kortet til computeren, og fjern det fra computeren.

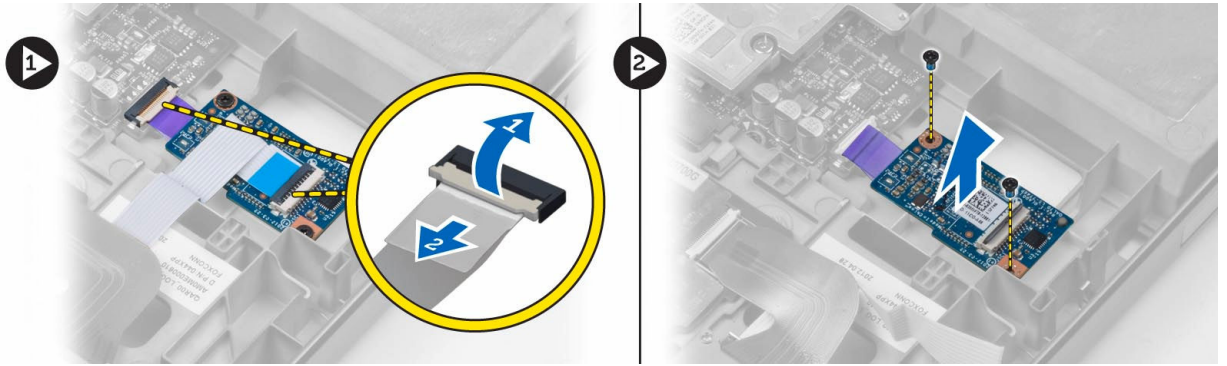

Sådan installeres USH-kortet

1. Flugt USH-kortet til dets oprindelige stilling på computeren.
2. Stram skruerne for at fastgøre USH-kortet til computeren.
3. Tilslut kablerne til chipkortet og USH-kortet til bundkortet.
4. Installer:
 - a. håndledsstøtte
 - b. harddisk
 - c. optisk drev
 - d. tastatur
 - e. tastaturramme
 - f. bunddæksel
 - g. batteri
5. Følg procedurerne i *Efter du har udført arbejde på computerens indvendige dele.*

Sådan fjernes skærmmodulet

1. Følg procedurerne i *Før du udfører arbejde på computerens indvendige dele.*
2. Fjern:
 - a. batteri
 - b. bunddæksel
 - c. tastaturramme
 - d. tastatur
 - e. optisk drev
 - f. harddisk
 - g. håndledsstøtte
3. Fjern antennekablerne fra de trådløse kort, og skub dem ud gennem hullet.

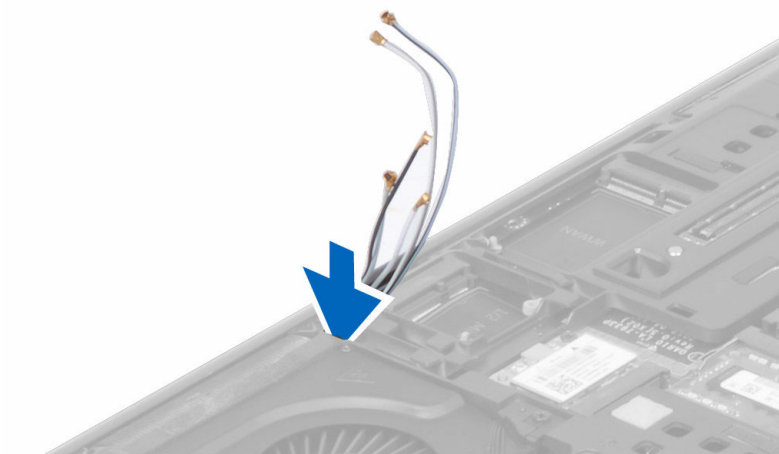

4. Vend computeren, og træk antennekablerne gennem kabelhullet.



5. Vend computeren, og fjern skruerne fra computerens bund og bagside.



6. Fjern skruerne, der fastgør LVDS (Low Voltage Differential Signaling)-kablets beslag. Fjern LVDS-kablets beslag og frakobl LVDS- og kamerakablet fra bundkortet.

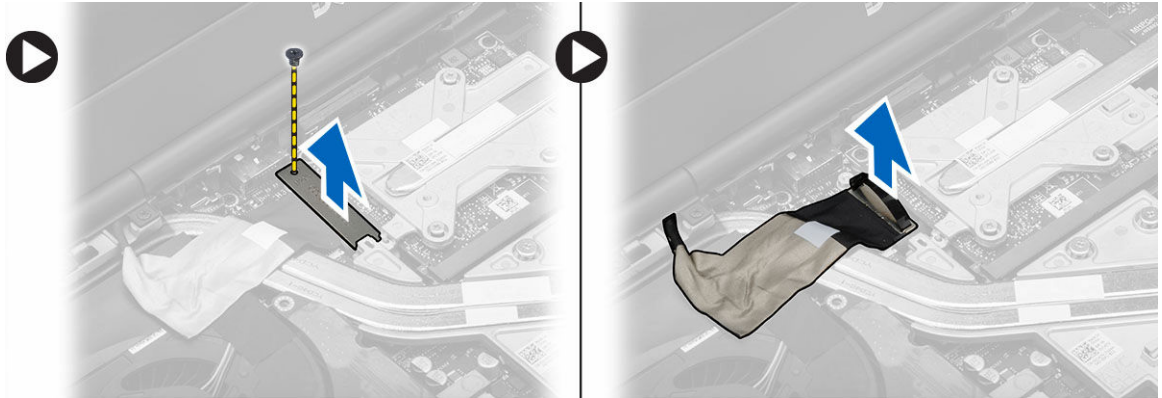

7. Fjern skruerne, der fastgør skærmmodulet til computeren. Løft op og fjern skærmmodulet fra computeren.

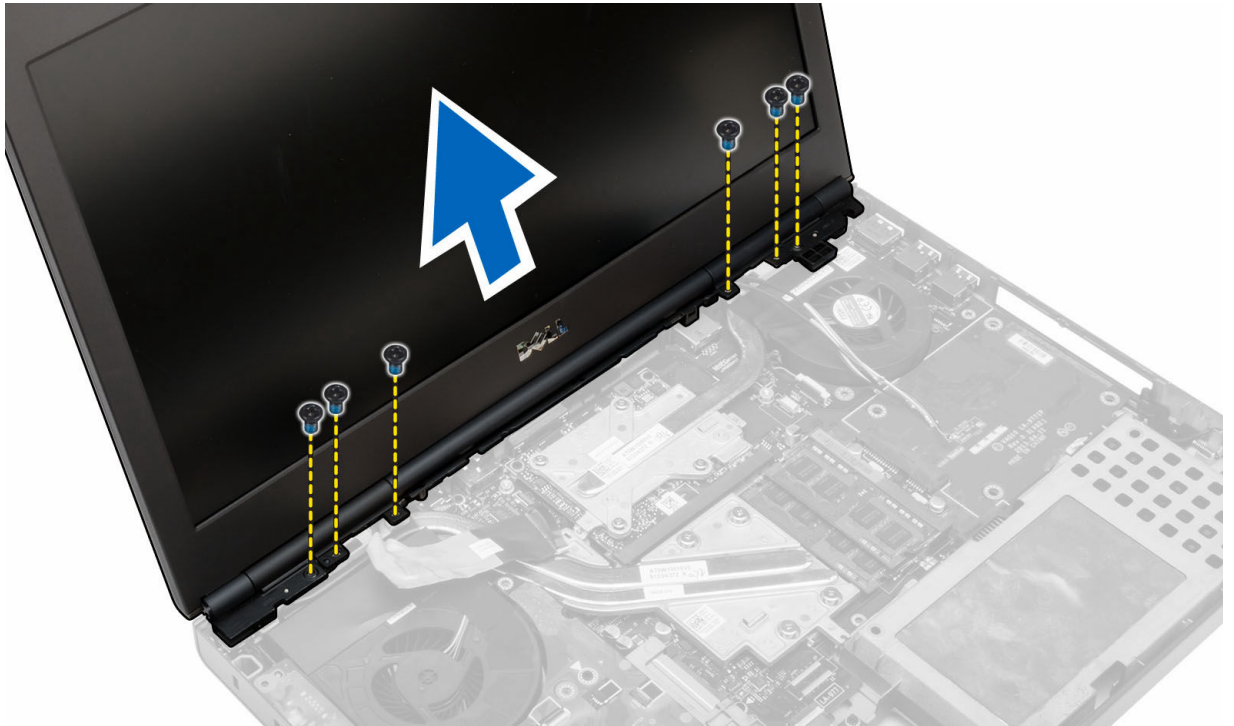

Sådan installeres skærmmodul

1. Stram skruerne for at fastgøre skærmmodul.
2. Tilslut kamera- og LVDS-kabler til bundkortets stik.
3. Anbring LVDS-kabelbeslaget på computeren, og spænd skruen for at fastgøre den til computeren.
4. Før kablerne til den trådløse antenne gennem hullet i chassiet.
5. Stram skruerne ved computerens bund og på bagsiden.
6. Træk og tilslut antennekablerne til de relevante stik.
7. Installer:
 - a. håndledsstøtte
 - b. harddisk
 - c. optisk drev
 - d. tastatur
 - e. tastaturramme
 - f. bunddæksel
 - g. batteri
8. Følg procedurerne i *Efter du har udført arbejde på computerens indvendige dele.*

Sådan fjernes hængseldækslet

1. Følg procedurerne i *Før du udfører arbejde på computerens indvendige dele.*
2. Fjern:
 - a. batteri
 - b. bunddæksel

- c. tastaturramme
 - d. tastatur
 - e. optisk drev
 - f. harddisk
 - g. håndledsstøtte
 - h. skærmmodul
3. Fjern de skruer, der fastgør hængseldækslet til computeren. Fjern hængseldækslet fra computeren.

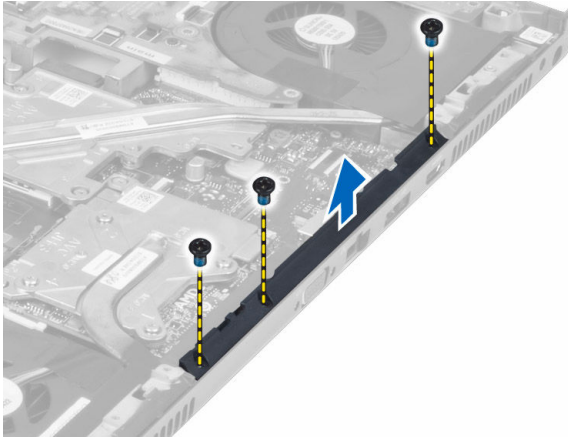

Sådan installeres hængseldækslet

1. Anbring hængseldækslet det relevante sted på computeren.
2. Stram skruerne for at fastgøre hængseldækslet til computeren.
3. Installer:
 - a. skærmmodul
 - b. håndledsstøtte
 - c. harddisk
 - d. optisk drev
 - e. tastatur
 - f. tastaturramme
 - g. bunddæksel
 - h. batteri
4. Følg procedurerne i *Efter du har udført arbejde på computerens indvendige dele.*

Sådan fjernes bundkortet

1. Følg procedurerne i *Før du udfører arbejde på computerens indvendige dele.*
2. Fjern:
 - a. SD-kort
 - b. ExpressCard
 - c. batteri
 - d. bunddæksel
 - e. tastaturramme
 - f. tastatur
 - g. optisk drev

- h. harddisk
- i. primær hukommelse
- j. sekundær hukommelse
- k. processorblæser
- l. skærmkortblæser
- m. håndledsstøtte
- n. kølelegeme
- o. processor
- p. skærmkortets kølelegeme
- q. skærmkort
- r. I/O-kort
- s. skærmmodul

3. Frakobl knapcellebatteriet kabel.



4. Frakobl USH-stikkets kabel og wi-fi-kontaktkablet.

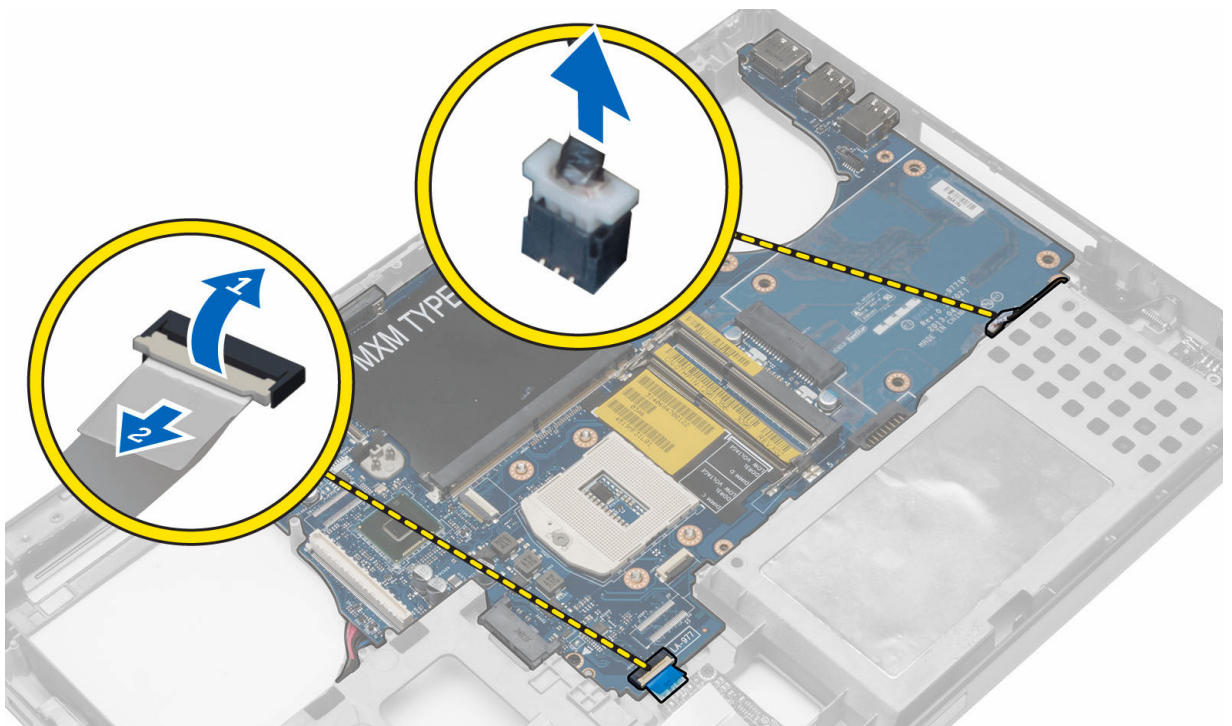

5. Fjern alle minikort (hvis muligt).
6. Fjern de skruer, der fastgør systemkortet, og løft systemkortets øverste kant op i en vinkel på 20°.

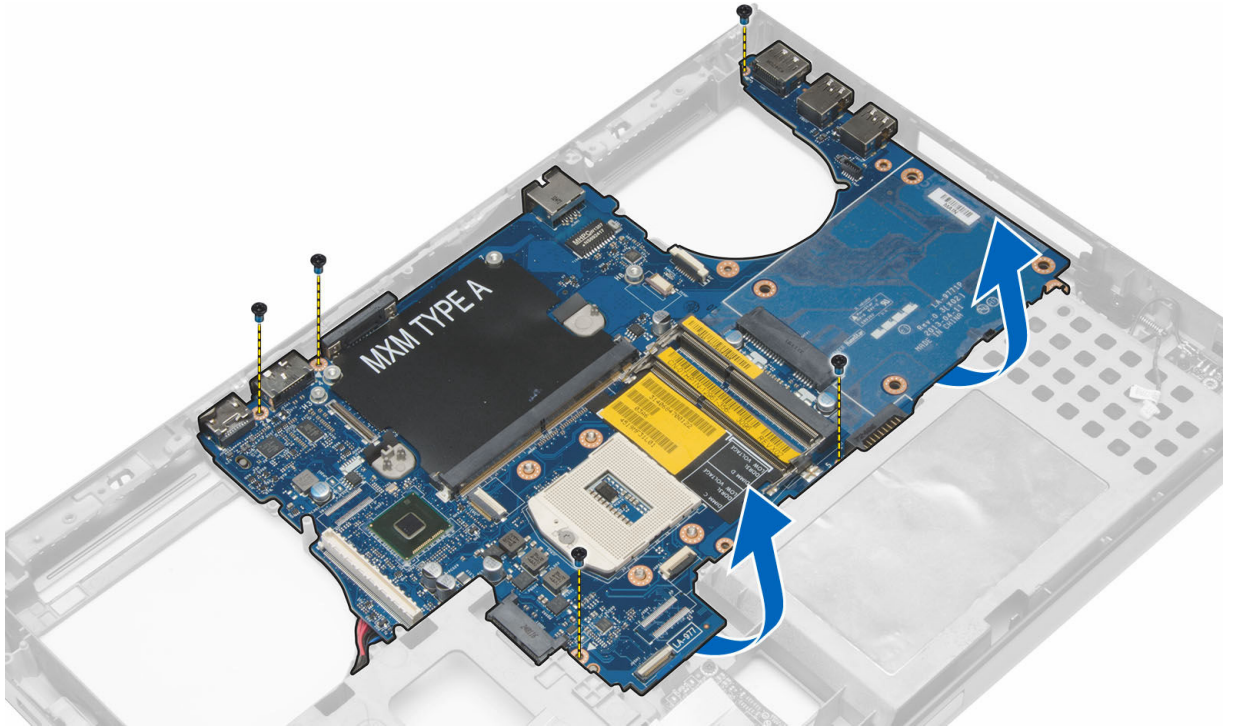

7. Fjern strømstikkets kabel, og tag systemkortet ud.

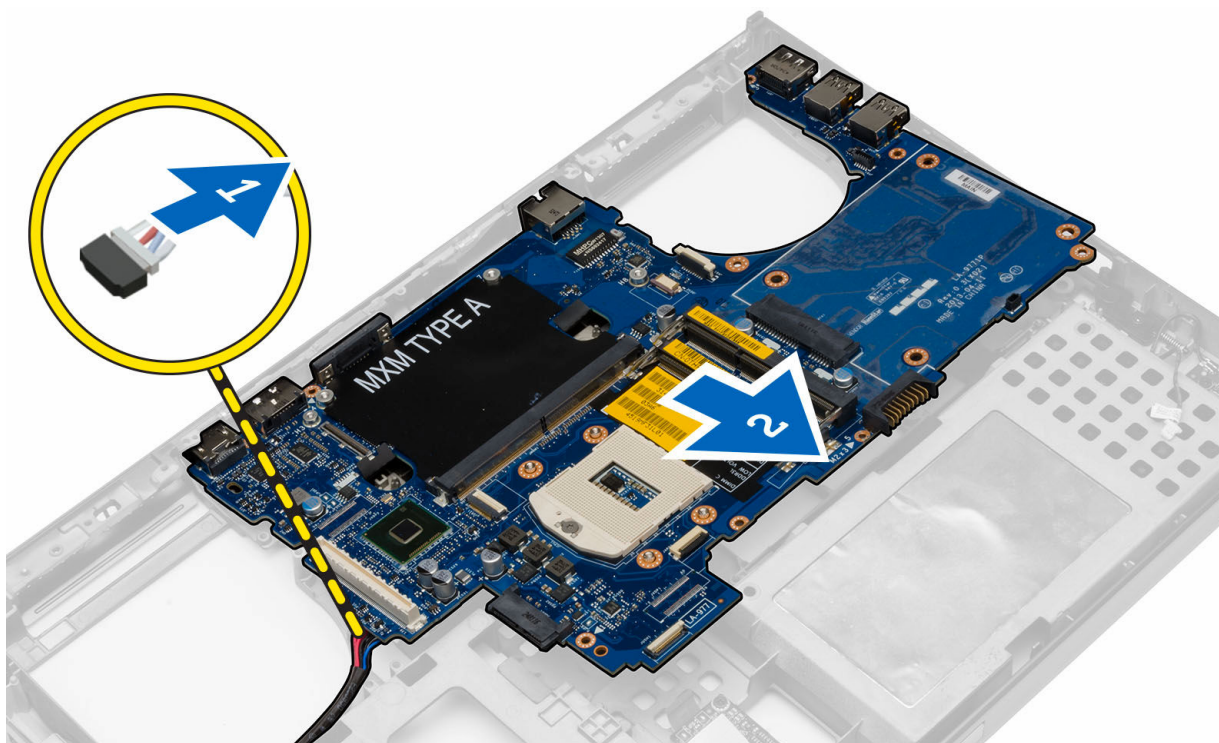

Sådan installeres bundkortet

1. Slut strømstikkets kabel til bundkortet.
2. Anbring systemkortet i dets rum.
3. Stram skruerne for at fastgøre bundkortet til computeren.
4. Tilslut følgende kabler:
 - a. USH-stik
 - b. wi-fi-kontaktkablet
 - c. trådløse kortstik
 - d. knapcellebatteri
5. Installer de trådløse kort (hvis muligt).
6. Installer:
 - a. skærmmodul
 - b. I/O-kort
 - c. skærmkort
 - d. skærmkortets kølelegeme
 - e. processor
 - f. kølelegeme
 - g. håndledsstøtte
 - h. skærmkortblæser
 - i. processorblæser
 - j. sekundær hukommelse
 - k. primær hukommelse
 - l. harddisk

- m. optisk drev
- n. tastatur
- o. tastaturramme
- p. bunddæksel
- q. batteri
- r. ExpressCard
- s. SD-kort

7. Følg procedurerne i *Efter du har udført arbejde på computerens indvendige dele.*

Sådan fjernes strømstikporten

1. Følg procedurerne i *Før du udfører arbejde på computerens indvendige dele.*

2. Fjern:

- a. SD-kort
- b. ExpressCard
- c. batteri
- d. bunddæksel
- e. tastaturramme
- f. tastatur
- g. optisk drev
- h. harddisk
- i. primær hukommelse
- j. sekundær hukommelse
- k. processorblæser
- l. skærmkortblæser
- m. håndledsstøtte
- n. processorens kølelegeme
- o. processor
- p. skærmkortets kølelegeme
- q. skærmkort
- r. I/O-kort
- s. skærmmodul
- t. bundkort

3. Tag strømstikkablet ud af kabinettet for at fjerne strømstikporten.

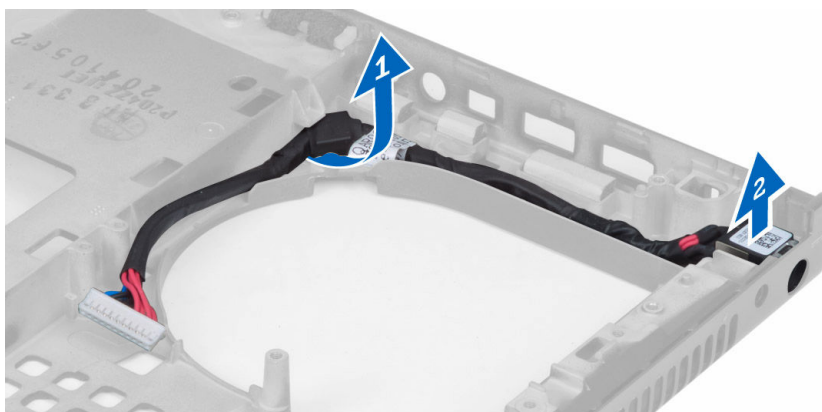

Sådan installeres strømstikporten

1. Indsæt strømstikporten i stikket, og træk strømstikkablet til chassisset.
2. Installer:
 - a. bundkort
 - b. skærmmodul
 - c. I/O-kort
 - d. skærmbord
 - e. skærmbordets kølelegeme
 - f. processor
 - g. processorens kølelegeme
 - h. håndledsstøtte
 - i. skærmbordblæser
 - j. processorblæser
 - k. sekundær hukommelse
 - l. primær hukommelse
 - m. harddisk
 - n. optisk drev
 - o. tastatur
 - p. tastaturramme
 - q. bunddæksel
 - r. batteri
 - s. ExpressCard
 - t. SD-kort
3. Følg procedurerne i *Efter du har udført arbejde på computerens indvendige dele*.

Sådan fjernes skærmrammen

1. Følg procedurerne i *Efter du har udført arbejde på computerens indvendige dele*.
2. Fjern batteriet.
3. Lirk skærmrammens bundkant op.

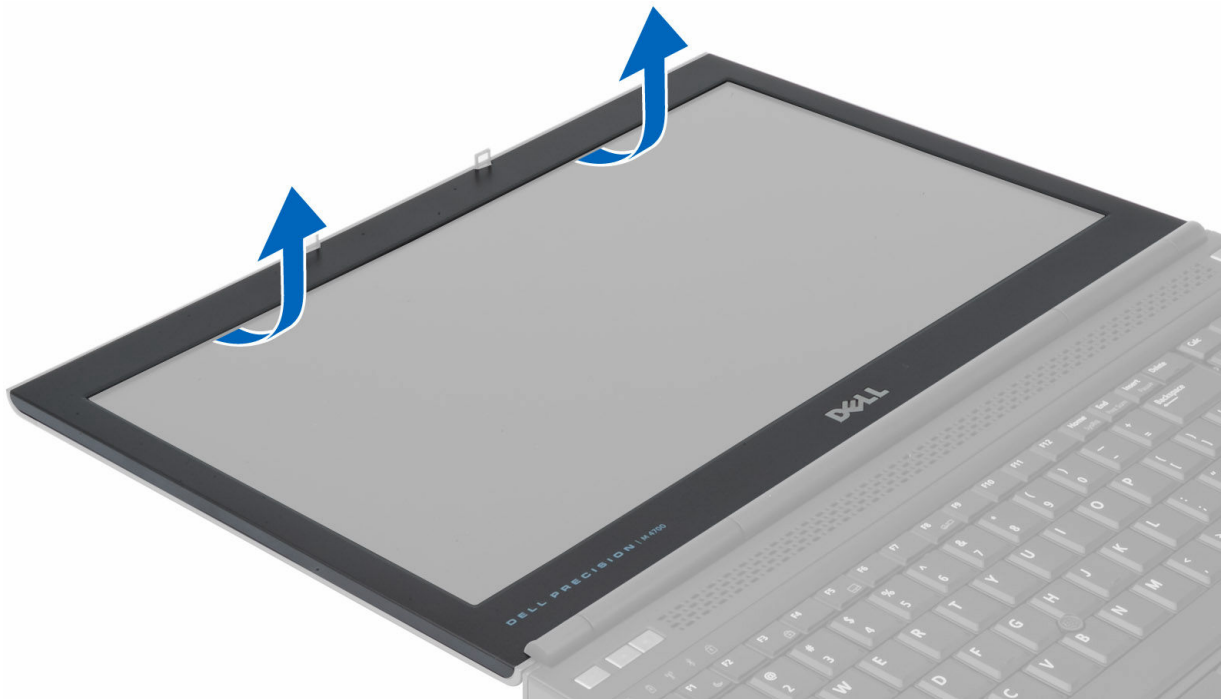

4. Lirk også skærmrammens sider og topkant op, og fjern skærmrammen fra computeren.



Sådan installeres skærmrammen

1. Skub skærmrammen ind fra bunden og tryk på skærmrammen.



2. Kom rundt om hele rammen, indtil den klikker fast på skærmmodulet.
3. Installer batteriet.
4. Følg procedurerne i *Efter du har udført arbejde på computerens indvendige dele.*

Sådan fjernes skærmpanelet

1. Følg procedurerne i *Før du udfører arbejde på computerens indvendige dele.*
2. Fjern:
 - a. batteri
 - b. skærmramme
3. Fjern den skrue, der fastgør skærmpanelet til skærmmodulet. Vend skærmpanelet om.

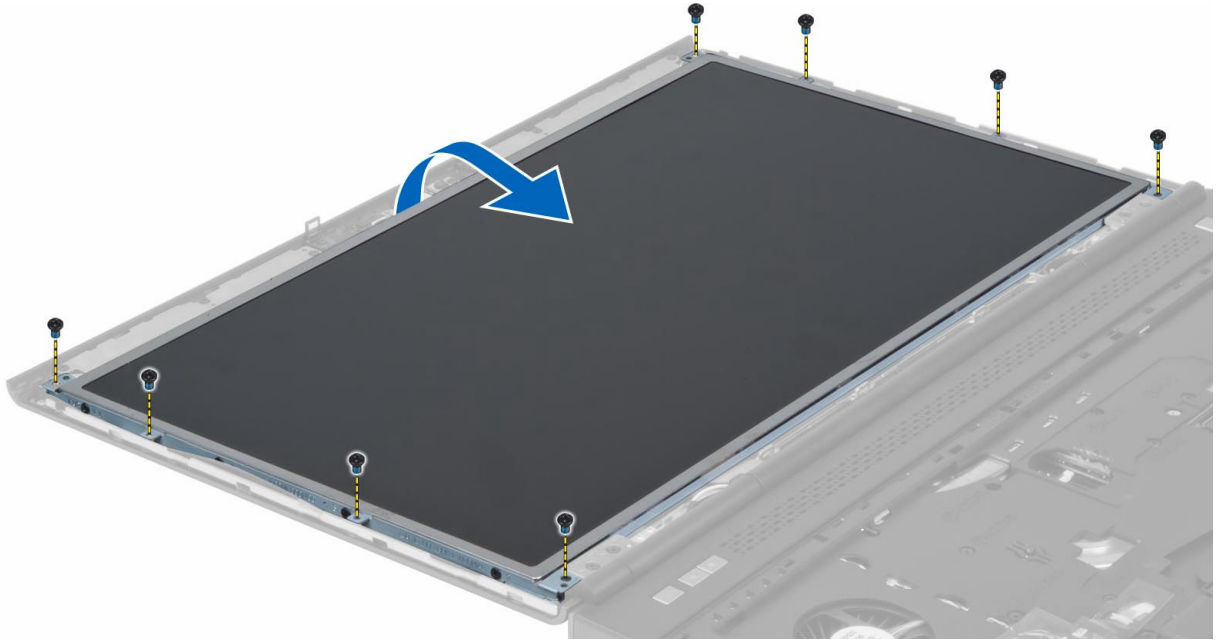

4. Fjern den klæbende tape, der fastgør LVDS-stikket til skærmpanelet.

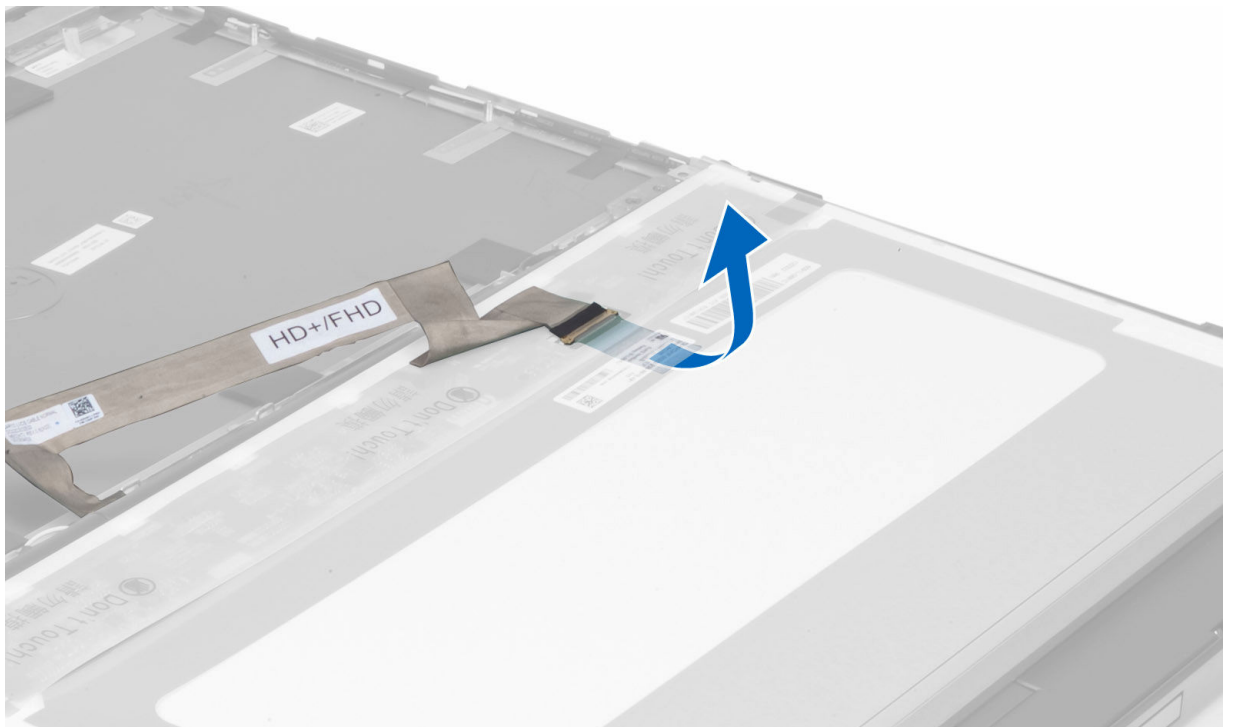

5. Frakobl LVDS-kablet.

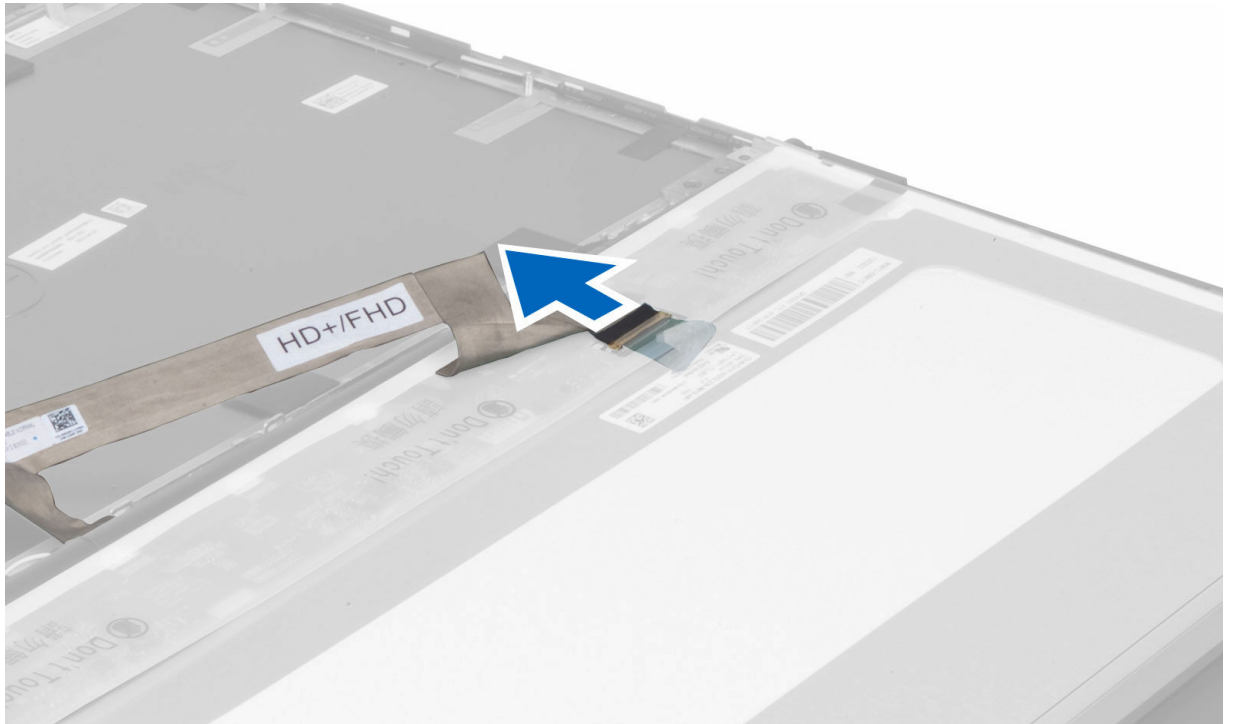

6. Fjern de skuer, der fastgør skærmbeslagene til skærmpanelet. Fjern skærmbeslagene.

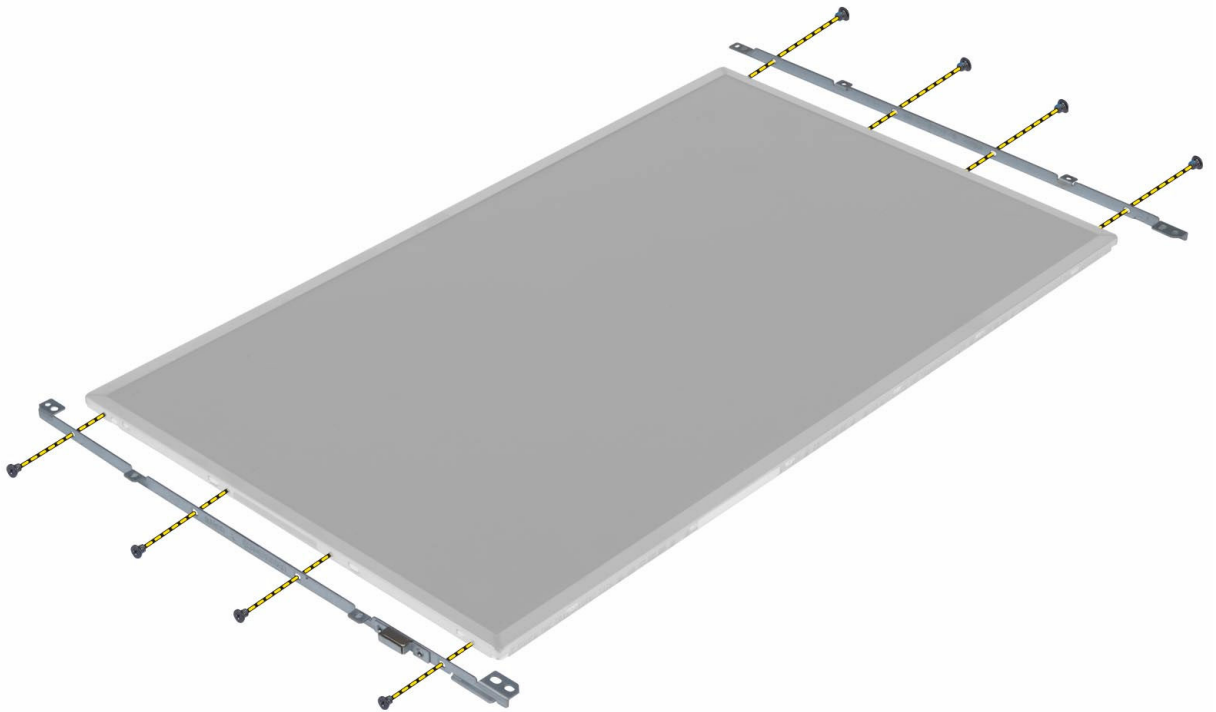

Sådan installeres skærmpanelet

1. Flugt skærmbeslagene med skærmpanelet.
2. Stram skrueerne for at fastgøre skærmbeslagene til skærmpanelet.
3. Tilslut LVDS-kablet, og sæt den klæbende tape på.
4. Flugt skærmpanelet med dets oprindelige stilling på computeren.
5. Stram skrueerne, der fastgør skærmpanelet til skærmmodulet.
6. Installer:
 - a. skærmramme
 - b. batteri
7. Følg procedurerne i *Efter du har udført arbejde på computerens indvendige dele.*

Sådan fjernes kameraet

1. Følg procedurerne i *Før du udfører arbejde på computerens indvendige dele.*
2. Fjern:
 - a. batteri
 - b. skærmramme
3. Udfør følgende trin for at fjerne kameraet:
 - a. Frakobl kameraets kabel.
 - b. Fjern skruen, der fastgør kameramodulet til computeren.
 - c. Fjern kameramodulet fra computeren.

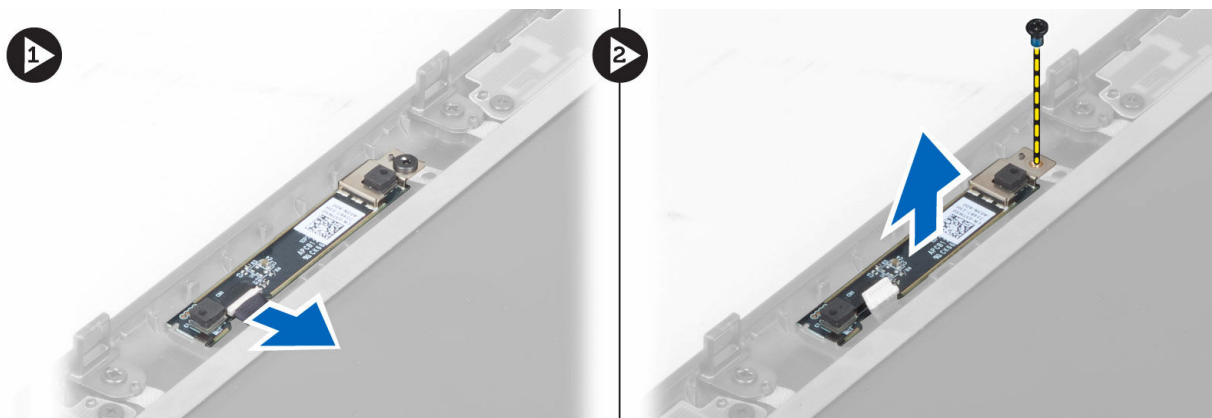

Sådan installeres kameraet

1. Tilslut kamerakablet.
2. Placer kameramodulet i dens plads på computeren.
3. Stram skruen for at fastgøre kameramodulet til computeren.
4. Installer:
 - a. skærmramme
 - b. batteri
5. Følg procedurerne i *Efter du har udført arbejde på computerens indvendige dele.*

System Setup (Systeminstallation)

Med System Setup (Systeminstallation) kan du administrere computerens hardware og angive BIOS-niveauindstillinger. Fra System Setup (Systeminstallation) kan du:

- Ændre NVRAM-indstillinger når du har tilføjet eller fjernet hardware
- Få vist systemhardwarekonfigurationen
- Aktivere eller deaktivere indbyggede enheder
- Indstille tærskler for ydelse og strømstyring
- Administrer computersikkerhed

Startrækkefølge

Med startrækkefølge kan du omgå startrækkefølgen defineret i System Setup (Systeminstallation) og starte direkte til en bestemt enhed (f.eks: optisk drev eller harddisk). Under selvtest, der bliver udført ved start (Power on self test – POST), når Dell-logoet vises, kan du:

- Åbn System Setup (Systeminstallation) ved at trykke på tasten <F2>
- Åbn en engangsstartmenu ved at trykke på tasten <F12>

Engangsstartmenuen viser enhederne, som du kan starte fra, herunder diagnostiske indstillinger. Startmenuens indstillinger er:

- Removable Drive (Flytbart drev) (hvis tilgængelig)
- STXXXX Drive (STXXXX-drev)
 - **BEMÆRK:** XXX angiver SATA-drevet nummer.
- Optisk drev
- Diagnosticering

■ **BEMÆRK:** Valg af Diagnostics viser skærmen **ePSA diagnostics**.

Skærmen startrækkefølge viser også indstillingen til at få adgang til skærbilledet System Setup (Systeminstallation).

Navigationstaster

Nedenstående tabel viser navigationstaster i System Setup (Systeminstallation).

■ **BEMÆRK:** For de fleste af indstillingerne i systeminstallation, registreres de ændringer du foretager, men de træder ikke i kraft, før systemet genstartes.

Tabel 1. Navigationstaster

Taster	Navigation
Op-pil	Flytter til forrige felt.
Ned-pil	Flytter til næste felt.
<Enter>	Lader dig vælge en værdi i det valgte felt (hvis det er relevant) eller følge linket i feltet.
Mellemrumstast	Udfolder eller sammenfolder en rulleliste, hvis relevant.
<Tab>	Flytter til næste fokusområde.  BEMÆRK: Kun for standard grafisk browser.
<Esc>	Flytter til forrige side indtil du får vist hovedskærmen. Tryk på <Esc> i hovedskærmen vises en meddelelse, der beder dig gemme ikke-gemte ændringer og genstarte systemet.
<F1>	Viser Hjælp-filen til System Setup Systeminstallation).

Indstillinger i System Setup (Systeminstallation)

 **BEMÆRK:** Afhængigt af computeren og de installerede enheder er det muligvis ikke alle elementer i dette afsnit, der vises.

Tabel 2. Generelt

Indstilling	Beskrivelse
System Information	Afsnittet viser computerens primære hardwarefunktioner. <ul style="list-style-type: none"> Systemoplysninger Hukommelsesoplysninger Processoroplysninger Enhedsoplysninger
Battery Information (Batterioplysninger)	Viser batteriet opladningsstatus.
Boot Sequence	Lader dig ædre rækkefølgen, som computeren anvender til at søge efter et operativsystem. Alle indstillinger nedenfor er som standard valgt. <ul style="list-style-type: none"> UEFI: WDC WD7500BPKT-75PK4TO (Standardindstilling) <p>Du kan også vælge Boot List Option (Indstilling for startlisten). Indstillingerne er:</p> <ul style="list-style-type: none"> Legacy UEFI (Standardindstilling)
Advanced Boot Options (Avancerede startindstillinger)	Når i UEFI boot mode (UEFI-starttilstand), lader indstillingen Enable Legacy Option ROMs (Aktivér Legacy Option ROMer) legacy option ROMer

Indstilling	Beskrivelse
	<p>indlæse. Denne indstilling er som standard deaktiveret.</p> <p> BEMÆRK: Uden denne indstilling indlæses kun UEFI option ROMs. Denne indstilling er nødvendigt for Legacy-starttilstand. Denne indstilling er ikke tilladt, hvis Secure Boot (Sikker opstart) er aktiveret.</p> <ul style="list-style-type: none"> Feltet Enable Legacy Option ROMs (Aktiver Legacy Option ROM'er)
Date/Time	Lader dig indstille dato og klokkeslæt.

Tabel 3. System Configuration (Systemkonfiguration)

Indstilling	Beskrivelse
Integrated NIC	<p>Lader dig konfigurere den indbyggede netværkscontroller. Indstillingerne er:</p> <ul style="list-style-type: none"> Enable UEFI Network Stack (Aktiver UEFI-netværksstak) Disabled (Deaktiveret) Enabled (Aktiveret) Enabled w/PXE (Aktiveret m/PXE) (Standard indstilling)
Parallel Port	<p>Lader dig define og angive, hvordan dockingstationens parallelle port fungerer. Du kan indstille den parallelle port til:</p> <ul style="list-style-type: none"> Disabled (Deaktiveret) AT (Standardindstilling) PS2 ECP
Serial Port	<p>Identificerer og definerer indstillingerne for serial port. Du kan indstille den serielle port til:</p> <ul style="list-style-type: none"> Disabled (Deaktiveret) COM1 (Standardindstilling) COM2 COM3 COM4 <p> BEMÆRK: Operativsystemet kan allokere ressourcer, selvom indstillingen er deaktiveret.</p>
SATA Operation	<p>Lader dig konfigurere den interne SATA-harddiskcontroller. Indstillingerne er:</p> <ul style="list-style-type: none"> Disabled (Deaktiveret)

Indstilling	Beskrivelse
Drives	<ul style="list-style-type: none"> • ATA • AHCI • RAID On (RAID Til) (Standardindstilling) <p> BEMÆRK: SATA er konfigureret til at understøtte RAID-tilstand.</p> <p>Lader dig konfigurere indbyggede SATA-drev. Indstillingerne er:</p> <ul style="list-style-type: none"> • SATA-0 • SATA-1 • SATA-2 • SATA-3 • SATA-4 • SATA-5 • Zero Power ODD <p>Standardindstilling: Den markerede indstilling er aktiveret.</p>
SMART Reporting	<p>Feltet styrer om harddiskfejl ved indbyggede drev rapporteres ved opstart. Teknologien er en del af specifikationen for SMART (Self Monitoring Analysis and Reporting Technology). Indstillingen er som standard deaktiveret.</p> <ul style="list-style-type: none"> • Enable SMART Reporting (Aktiver SMART-rapportering)
USB Configuration	<p>Lader din definere USB-controlleren. Indstillingerne er:</p> <ul style="list-style-type: none"> • Enable Boot Support (Aktiver opstartsunderstøttelse) • Aktivér USB 3.0-controller • Enable External USB Port (Aktiver ekstern USB-port) <p>Standardindstilling: Alle indstillinger er aktiveret.</p>
USB PowerShare	<p>Lader dig konfigurere, hvordan funktionen USB PowerShare fungerer. Indstillingen er som standard deaktiveret.</p> <ul style="list-style-type: none"> • Enable USB PowerShare (Aktiver USB PowerShare)
Audio (Lyd)	<p>Dette felt aktiverer eller deaktiverer den integrerede lydcontroller.</p>





Indstilling	Beskrivelse
	<ul style="list-style-type: none"> • Enable Audio Aktivér lyd (Standardindstilling)
Keyboard Illumination	<p>Dette afkrydsningsfelt lader dig vælge driftstilstand for tastaturlysfunktionen.</p> <ul style="list-style-type: none"> • Disabled (Standardindstilling) • Niveau er 25% • Niveau er 50% • Niveau er 75% • Niveau er 100%
Unobtrusive Mode	<p>Når aktiveret, vil tryk på Fn+B slukke al lys og lyd fra systemet. Tryk på Fn+B for at genoptage normal drift. Indstillingen er som standard deaktiveret.</p> <ul style="list-style-type: none"> • Aktivér Unobtrusive Mode (Stilfærdig-tilstand)
Miscellaneous Devices	<p>Lader dig aktivere eller deaktivere de forskellige installerede enheder. Indstillingerne er:</p> <ul style="list-style-type: none"> • Enable Fixed Bay (Aktiver fast bås) • Enable Microphone (Aktiver mikrofon) • Enable ExpressCard (Aktiver ExpressCard) • Enable eSATA Ports (Aktiver eSATA-porte) • Enable Camera (Aktiver kamera) • Enable Hard Drive Free Fall Protection (Aktiver harddisk-fritfaldsbeskyttelse) • Enable Media Card (Aktivér hukommelseskort) • Disable Media Card (Deaktiver mediekort) <p>Standardindstilling: Den markerede indstilling er aktiveret.</p>



Tabel 4. Video

Indstilling	Beskrivelse
LCD Brightness	Lader dig indstille panelets lysstyrke, når omgivelsessensoren er slået fra.
Switchable Graphics	<p>Denne indstilling aktiverer eller deaktiverer switchable graphics-teknologier f.eks. NVIDIA Optimus og AMD Power Express .</p> <p> BEMÆRK: Det skal kun aktiveres til Windows 7/8 32/64-bit or Ubuntu OS. Denne funtion er ikke relavant til andre operativsystemer.</p> <ul style="list-style-type: none"> • Aktivér Switchable Graphics

Indstilling	Beskrivelse
	<ul style="list-style-type: none"> • Aktivér dock skærm port via integreret grafik (Standardindstilling)

Tabel 5. Security (Sikkerhed)

Indstilling	Beskrivelse
Admin Password	<p>Lader dig indstille, ændre eller slette administratoradgangskode (admin).</p> <p> BEMÆRK: Du skal indstille administratoradgangskoden før du indstiller system- eller harddiskadgangskode.</p> <p> BEMÆRK: Vellykkede adgangskodeændringer træder i kraft med det samme.</p> <p> BEMÆRK: Sletning af administratoradgangskoden sletter automatisk system- og harddiskadgangskode.</p> <p> BEMÆRK: Vellykkede adgangskodeændringer træder i kraft med det samme.</p> <p>Standardindstillinger: Not set</p>
System Password	<p>Lader dig indstille, ændre eller slette systemadgangskoden.</p> <p> BEMÆRK: Vellykkede adgangskodeændringer træder i kraft med det samme.</p> <p>Standardindstillinger: Not set</p>
Internal HDD-0 Password	<p>Lader dig indstille, ændre eller slette administratoradgangskoden.</p> <p>Standardindstillinger: Not set</p>
Strong Password	<p>Lader dig gennemtvinge indstillingen altid at indstille stærke adgangskoder.</p> <p>Standardindstilling: Enable Strong Password (Aktivér stærk adgangskode) er ikke valgt.</p>
Password Configuration	<p>Du kan definere adgangskodens længde. Min = 4 , Maks = 32</p>
Password Bypass	<p>Lader dig, når de er indstillet, aktivere eller deaktivere tilladelse til at omgå systemadgangskode og adgangskode til intern harddisk. Indstillingerne er:</p> <ul style="list-style-type: none"> • Disabled (Standardindstilling) • Reboot bypass (Omgåelse ved genstart)
Password Change	<p>Giver dig mulighed for at aktivere eller deaktivere tilladelser til at angive en systemadgangskode og en harddiskadgangskode, når administratoradgangskoden er angivet.</p> <p>Standardindstilling: Allow Non-Admin Password Changes er ikke valgt</p>
Non-Admin Setup Changes	<p>Lader dig bestemme om opsætningsindstillingerne må redigeres, når der er angivet en administratoradgangskode. Indstillingen er som standard deaktiveret.</p> <ul style="list-style-type: none"> • Allows Wireless Switch Changes (Tillad ændringer for knap til trådløst netværk)

Indstilling	Beskrivelse
TPM Security (TPM-sikkerhed)	<p>Denne indstilling lader dig styre om TPM (Trusted Platform Module) for systemet er aktiveret og synlig for operativsystemet. Når deaktiveret vil BIOS'en ikke slå TPM til under POST. TPM'en vil være ikke-funktionel og usynlig for operativsystemet. Når aktiveret vil BIOS'en slå TPM til under POST så den kan ses af operativsystemet. Denne indstilling er som standard deaktiveret:</p> <p> BEMÆRK: Deaktivering af indstillingen ændrer ikke ved nogen af TPM'ens indstillinger, det ændrer eller sletter heller ikke nogen oplysninger eller nøgler, som du har gemt her. Det slukker blot for TPM'en, så den ikke kan anvendes. Når du re-aktiverer indstillingen, vil TPM'en fungere nøjagtigt som før den blev deaktiveret.</p> <p> BEMÆRK: Changes to this option take effect immediately. Ændringer i denne indstilling træder i kraft med det samme.</p> <ul style="list-style-type: none"> • TPM Security (TPM-sikkerhed)
Computrace	<p>Lader dig aktivere eller deaktivere den valgfrie Computrace-software. Indstillingerne er:</p> <ul style="list-style-type: none"> • Deactivate (Deaktiver) (Standardindstilling) • Disable (Deaktiver) • Activate (Aktivér) <p> BEMÆRK: Indstillingerne Activate (Aktiver) og Disable (Deaktiver) aktiverer eller deaktiverer funktionen permanent, og der tillades ikke yderligere ændringer</p>
CPU XD-support (CPU XD-understøttelse)	<p>Lader dig aktivere processorens tilstand Execute Disable (Udførelse af deaktivering).</p> <p>Standardindstilling: Enable CPU XD Support</p>
OROM Keyboard Access	<p>Lader dig indstille adgangsindstillinger for skærmene Option ROM Configuration (Option ROM-konfiguration) via genvejstaster under opstart. Indstillingerne er:</p> <ul style="list-style-type: none"> • Enable (Aktivér) (Standardindstilling) • One Time Enable (Aktiver en gang) • Disable (Deaktiver)
Admin Setup Lockout	<p>Lader dig forhindre brugere i at åbne Setup (Installation) når der er indstillet en administratoradgangskode.</p> <p>Standardindstilling: Disabled</p>

Tabel 6. Secure Boot (Sikker opstart)

Indstilling	Beskrivelse
Secure Boot Enable	<p>Denne indstilling aktiverer eller deaktiverer funktionen Secure Boot (Sikker opstart).</p> <ul style="list-style-type: none"> • Disabled (Standardindstilling)

Indstilling	Beskrivelse
Expert Key Management	<ul style="list-style-type: none"> Enabled (Aktiveret) <p>Med Expert key Management kan PK-, KEK-, db- og dbx-sikkerhedsnøgledatabaserne manipuleres.</p> <ul style="list-style-type: none"> Expert Key Management (Ekspert nøgleadministration) <ul style="list-style-type: none"> Aktivér Custom Mode (Brugerdefineret tilstand) – Deaktiveret er standard Custom Mode Key Management (Brugerdefineret tilstand for nøgleadministration) <ul style="list-style-type: none"> PK (Standardindstilling) KEK Db Dbx

Tabel 7. Performance (Ydelse)

Indstilling	Beskrivelse
Multi Core Support	<p>Dette felt angiver, om en eller flere processorkerner er aktiveret. Nogle programmer har en forbedret ydeevne, når flere kerner er aktiveret. Indstillingen er som standard aktiveret. Lader dig aktivere eller deaktivere multi-core-support for processoren. Indstillingerne er:</p> <ul style="list-style-type: none"> All (Standardindstilling) 1 2
Intel SpeedStep	<p>Lader dig aktivere eller deaktivere Intel SpeedStep-funktionen.</p> <p>Standardindstilling: Enable Intel SpeedStep</p>
C States Control	<p>Lader dig aktivere eller deaktivere yderligere dvaletilstande for processoren. Lader dig aktivere eller deaktivere yderligere dvaletilstande for processoren.</p> <p>Standardindstilling: C states (C-tilstande).</p>
Limit CPUID (Begræns CPUID)	<p>Dette felt begrænser den maksimale værdi funktionen processor Standard CPUID understøtter. Nogle</p>

Indstilling	Beskrivelse
	operativsystemer vil ikke fuldføre installationen når den maksimale understøttede CPUID funktion er større end 3. Denne indstilling er som standard deaktiveret. Enable CPUID Limit (Aktivér CPUID-grænse)
Intel TurboBoost	Lader dig aktivere eller deaktivere processorens TurboBoost-tilstand. Standardindstilling: Enable Intel TurboBoost
Hyper-Thread Control	Lader dig aktivere eller deaktivere processorens HyperThreading (Hypertrådning). Standardindstilling: Enabled
Rapid Start Technology	Giver dig mulighed for at indstille funktionen Rapid Start Technology. Funktionen er aktiveret som standard. Du kan definere timerværdien for Rapid Start.

Tabel 8. Power Management (Strømstyring)

Indstilling	Beskrivelse
AC Behavior	Tillader, at computeren tændes automatisk, når vekselstrømsadapteren er tilsluttet. Indstilling er deaktiveret. <ul style="list-style-type: none"> • Wake on AC (Vækning på vekselstrøm)
Auto On Time	Lader dig indstille klokkeslæt hvor computeren skal tænde automatisk. Indstillingerne er: <ul style="list-style-type: none"> • Disabled (Standardindstilling) • Every Day (Hver dag) • Weekdays (Hverdage) • Select Days (Udvalgte dage)
Deep Sleep Control	Styre hvor Deep Sleep (Dyb dvale) er aktiveret. Indstillingerne er: <ul style="list-style-type: none"> • Disabled (Standardindstilling) • Kun aktiveret i S5 • Aktiveret i S4 og S5
USB Wake Support	Lader dig aktivere USB-enhedernes evne til at starte computeren op fra standby. Indstillingen er deaktiveret <ul style="list-style-type: none"> • Enable USB Wake Support (Aktiver USB-vække-understøttelse)
Wireless Radio Control	Lader dig styre WLAN- og WWAN-radio. Indstillingerne er: <ul style="list-style-type: none"> • Control WLAN radio (Styring af WLAN-radio) • Control WWAN radio (Styring af WWAN-radio)

Indstilling	Beskrivelse
Wake on LAN/WLAN	<p>Standardindstilling: begge indstillinger er deaktiveret.</p> <p>Denne indstilling tillader at computeren tænder fra slukket tilstand, når der sendes et specielt LAN-signal. Aktivering fra standbytilstanden forbliver upåvirket af denne indstilling og skal aktiveres i operativsystemet. Funktionen virker kun når computeren er tilsluttet vekselstrømsstrøm.</p> <ul style="list-style-type: none"> • Disabled (Deaktiveret) – tillader ikke, at computeren tændes, når den modtager signal om vækning fra LAN eller trådløst LAN. (Standardindstilling) • LAN eller WLAN – Lader systemet tænde ved specielle LAN eller WLAN-signaler. • LAN only (Kun LAN) – Tillader, at computeren tændes, når den modtager særlige LAN-signaler • LAN with PXE Boot (LAN med PXE-opstart) – En aktiveringspakke sendt til systemet i enten S4- eller S5-tilstand vækker systemet og øjeblikkelig starte op til PXE. • WLAN only (Kun WLAN) – Tillader, at computeren tændes, når den modtager særlige LAN-signaler
Block Sleep	<p>Lader dig blokere, at computeren går i slumretilstand. Indstillingen er som standard deaktiveret.</p> <ul style="list-style-type: none"> • Block Sleep (S3) (Bloker slumretilstand (S3))
Peak Shift	<p>Peak Shift kan anvendes til at mindske vekselstrømsforbruget i dagens spidsbelastningsperioder. Angiv fo hver af de viste ugedage et start-og sluttidspunkt til at køre i Peak Shift-tilstand. På disse tidspunkter, kører systemet på batteriet, selv hvis vekselstrøm er tilsluttet, så længe batteriet er over tærsklen angivet i feltet Battery Threshold (Batteritærskel). Efter det specificerede afslutningstidspunkt kører systemet på vekselstrøm, men vil ikke oplade batteriet. Systemet vil igen fungere normalt vha. vekselstrøm og genoplade batteriet efter det specificerede tidspunkt for Charge Start (Opladningsstart). Denne indstilling er som standard deaktiveret.</p> <ul style="list-style-type: none"> • Enable Peak Shift (Aktivér Peak Shift)
Advanced Battery Charge Configuration (Konfiguration af avanceret opladning af batteri)	<p>Dette sætter alle systemets batterier i Advanced Battery Charging Mode (Avanceret batteriopladningstilstand) for at maksimere batteriets helbred. I Advanced Charging Mode (Avanceret opladningstilstand) bruger systemet standard opladningsalgoritme og andre teknikker til udenfor arbejdstiden at maksimere batteriets helbred. I arbejdstiden anvendes ekspresopladning, så batteriet bliver opladet hurtigere og dermed hurtigere klar til brug. Specificer for hver ugedag tidspunktet på dagen, hvor systemet anvendes mest. Indstilling af arbejdsperioden til 0 betyder, at systemet kun bliver brugt lidt den dag. Denne indstilling er som standard deaktiveret.</p> <ul style="list-style-type: none"> • Enable Advanced Battery Charge Mode (Aktivér Avanceret batteriopladningskonfiguration)
Primary Battery Configuration (Konfiguration af primær batteri)	<p>Lader dig definere, hvordan batteriopladning anvendes, når vekselstrøm er tilstuttet. Indstillingerne er:</p> <ul style="list-style-type: none"> • Adaptive (Tilpasset) • Standard Charge (Standardopladning)

Indstilling	Beskrivelse
	<ul style="list-style-type: none"> Express Charge (Ekspresopladning) Primarily AC use (Primæry vekselstrømsbrug) Custom Charge (Tilpasset opladning) – Du kan indstille procenttal til hvilket batteriet skal oplade .
Battery Slice Configuration	<p>Lader dig definere opladningstype for batteriet. Indstillingerne er:</p> <ul style="list-style-type: none"> Standard Charge (Standardopladning) Express Charge (Hurtig opladning) (standardindstilling)
Module Bay Battery Charge Configuration	<ul style="list-style-type: none"> Standard – Oplader batteriet helt ved standard hastighed Express Charge (Ekspresopladning) – Batteriet kan oplades på kortere tidsperiode vha. Dells hurtigopladningsteknologi. <p> BEMÆRK: Batteriindstillinger er muligvis ikke tilgængelig til alle batterityper. For at aktivere denne indstilling skal Advanced Battery Charge Mode (Avanceret batteriopladningstilstand) være aktiveret.</p>

Tabel 9. POST Behavior (POST-adfærd)

Indstilling	Beskrivelse
Adapter Warnings	<p>Lader dig aktivere adapterens advarselsmeddelelser, når betemte strømadaptere anvendes.</p> <ul style="list-style-type: none"> Enable Adapter Warnings (Aktivér adapteradvarsler) (Standardindstilling)
Mouse/Touchpad	<p>Lader dig definere, hvordan computeren håndterer input fra mus og pegefelt. Indstillingerne er:</p> <ul style="list-style-type: none"> Serial Mouse (Seriel mus) PS2 Mouse (PS2 mus) Touchpad/PS-2 Mouse (Pegefelt/PS-2-mus) (Standardindstilling)
Enable Numlock (Aktivér Numlock)	<p>Angiver, om NumLock-funktionen kan aktiveres, når systemet starter op. Indstillingen er som standard aktiveret.</p> <ul style="list-style-type: none"> Enable Numlock (Aktivér Numlock)
Fn Key Emulation	<p>Lader dig matche funktionen af tasten <Scroll Lock> på PS-2-tastaturet med funktionen for tasten <Fn> på et internt tastatur. Indstillinger er som standard aktiveret.</p> <ul style="list-style-type: none"> Enable Fn Key Emulation (Aktivér emulering af Fn-tast)
MEBx Hotkey	<p>Denne indstilling specificerer om funktionen MEBx-genvejstast skal være aktiveret når systemet opstartes.</p> <ul style="list-style-type: none"> Enable MEBx Controller (Aktivér MEBx-genvejstast) (Standardindstilling)
Fastboot	<p>Denne indstilling kan gøre opstartsprocessen hurtigere, ved at omgå nogle kompatibilitetstrin.</p> <ul style="list-style-type: none"> Minimal – Reducerer opstartstid ved at springe visse initialiseringer af hardware og konfiguration under opstart. Thorough (Grundig) – Udfører fuldstændig initialiseringer af hardware og konfiguration under opstart. (Default Setting)

Indstilling	Beskrivelse
	<ul style="list-style-type: none"> • Auto (Automatisk) – Lader BIOS'en bestemme hvilken initialisering, der skal udføres under opstart.
Extend BIOS POST Time	<p>Denne indstilling opretter en yderligere forsinkelse ved pre-opstart. Dette lader brugeren at få vist POST-status-meddelelser.</p> <ul style="list-style-type: none"> • 0 seconds (0 sekunder) (Standard indstilling) • 5 seconds (5 sekunder) • 10 seconds (10 sekunder)

Tabel 10. Virtualization Support (Virtualiseringsunderstøttelse)

Indstilling	Beskrivelse
Virtualization	<p>Dette felt angiver, om en VMM (Virtual Machine Monitor) kan anvende de yderligere hardwarefunktioner i Intel Virtualization Technology.</p> <ul style="list-style-type: none"> • Enable Intel Virtualization Technology (Aktiver Intel-virtualiseringsteknologi) (Standardindstilling)
VT for Direct I/O	<p>Aktiverer eller deaktiverer VMM (Virtual Machine Monitor) til at udnytte de ekstra hardwarekapaciteter, der leveres af Intel Virtualization-teknologi til direkte I/O.</p> <ul style="list-style-type: none"> • Enable Intel Virtualization Technology for Direct I/O (Aktiver Intel Virtualization-teknologi til direkte I/O) (Standardindstilling)
Trusted Execution	<p>Denne indstilling specificerer, om en MVMM (Measured Virtual Machine Monitor) kan anvende de yderligere hardwarekapaciteter, som findes i Intel Trusted Execution Technology. TPM Virtualization Technology og Virtualization Technology for Direct I/O skal aktiveres før du kan anvende funktionen. Denne indstilling er som standard deaktiveret:</p> <ul style="list-style-type: none"> • Trusted Execution

Tabel 11. Trådløst

Indstilling	Beskrivelse
Wireless Switch	<p>Lader dig indstille, hvilken trådløs enhed, der kan styres via den trådløse kontakt. Indstillingerne er:</p> <ul style="list-style-type: none"> • WWAN • WLAN • WiGig • Bluetooth <p>Alle indstillingerne er som standard aktiveret.</p>
Wireless Device Enable	<p>Lader dig aktivere eller deaktivere de trådløse enheder. Indstillingerne er:</p> <ul style="list-style-type: none"> • WWAN • WLAN/WiGig • Bluetooth <p>Alle indstillingerne er som standard aktiveret.</p>

Tabel 12. Maintenance (Vedligeholdelse)



Indstilling	Beskrivelse
Service Tag	Viser computerens servicekode.
Asset Tag	Giver dig mulighed for at oprette en systemaktivkode, hvis der ikke allerede er angivet en aktivkode. Indstillingen er som standard ikke angivet.

Tabel 13. System Logs (Systemlogfiler)

Indstilling	Beskrivelse
BIOS events	Viser systemets hændelseslog og lader dig rydde loggen.
Thermal Events	Viser Thermal Event-logge og giver dig mulighed for at rydde Thermal Event-loggen.
Power Events	Viser Power Event-logge og giver dig mulighed for at rydde Power Event-loggen.

Sådan opdateres BIOS'en

Det anbefales at opdatere BIOS (system setup (systeminstallation)), ved genmontering af bundkort eller hvis en opdatering er tilgængelig. Sørg ved bærbare pc'er for at computerens batteri er fuldt opladet og tilsluttet en stikkontakt.

1. Genstart computeren.
2. Gå til dell.com/support.
3. Hvis du har computerens Servicekode eller Kode til ekspreservice:
 -  **BEMÆRK:** Klik, for at finde Servicekoden, på **Hvor er min Servicekode?**
 -  **BEMÆRK:** Klik, hvis du ikke kan finde din Servicekode, på **Detect Service Tag** (Registrer servicekode). Fortsæt med vejledningen på skærmen.
4. Indtast **Servicekoden** eller **Kode til ekspreservice** og klik på **Submit** (Send).
5. Klik, hvis du ikke kan finde Servicekoden, på computerens Product Category (Produktkategori).
6. Væg **Product Type** (Produkttype) fra listen.
7. Vælg computermodel og computerens **Produktsupportside** vises.
8. Klik på **Drivers & downloads** (Drivere og overførsler).
9. Vælg, på skærmen Drivers and Downloads (Drivere og overførsler), under rullelisten **Operativsystem, BIOS**.
10. Identificer den seneste BIOS-fil og klik på **Hent fil**.
11. Vælg din foretrukne overførselsmetode i **Vælg overførselsmetode nedenfor-vinduet**; klik på **Hent fil**. Vinduet **Filoverførsel** vises.
12. Klik på **Gem** for at gemme filen på computeren.
13. Klik på **Kør** for at installere de opdaterede BIOS-indstillinger på computeren. Følg vejledningen på skærmen.

System and Setup Password (System- og installationsadgangskode)

Du kan oprette en system password (systemadgangskode) og en setup password (installationsadgangskode) til at sikre computeren.

Password Type (Adgangskodetype)	Beskrivelse
System Password (Systemadgangskode)	Adgangskode du skal indtaste for at logge på systemet.
Setup password (Installationsadgangskode)	Adgangskode, som du skal indtaste for at få adgang til at foretage ændringer i computerens BIOS-indstillinger.

 **FORSIGTIG: Adgangskodefunktionerne giver et grundlæggende sikkerhedsniveau for computerens data.**

 **FORSIGTIG: Enhver kan få adgang til de data, der er gemt på computeren, hvis den ikke er låst og uden opsyn.**

 **BEMÆRK:** Computeren leveres med system- og installationsadgangskoder deaktiveret.

Sådan tildeles Systemadgangskode og installationsadgangskode

Du kan kun tildele en ny **System Password** (Systemadgangskode) og/eller **Setup Password** (Installationsadgangskode) eller ændre en bestående **System Password** (Systemadgangskode) og/eller **Setup Password** (Installationsadgangskode) når **Password Status** (Adgangskodestatus) er **Unlocked** (Ulåst). Hvis Password Status (Adgangskodestatus) er **Locked**, låst kan du ikke ændre System Password (Systemadgangskoden).

 **BEMÆRK:** Hvis adgangskodejumperen er deaktiveret, slettes den bestående System Password (Systemadgangskode) og Setup Password (Installationsadgangskode) og du skal ikke angive systemadgangskoden for at logge på computeren.

Tryk på <F2> for at gå til en systeminstallation, straks efter en start eller genstart.

1. Vælg i skærmen **System BIOS** (System BIOS) eller **System Setup** (Systeminstallationen), **System Security** (Systemsikkerhed) og tryk <Enter>. Skærmen **System Security** (Systemsikkerhed) vises.
2. Bekræft i skærmen **System Security** (Systemsikkerhed), at **Password Status** (Adgangskodestatus) er **Unlocked** (Ulåst).
3. Vælg **System Password** (Systemadgangskode), indtast din systemadgangskode og tryk <Enter> eller <Tab>.

Anvend følgende retningslinjer til at tildele systemadgangskoden:

- En adgangskode kan have op til 32 tegn.
- En adgangskode kan indeholde tallene 0 til 9.
- Kun små bogstaver er gyldige, store bogstaver er ikke tilladt.

- Kun følgende specialtegn er tilladt: mellemrum, ("), (+), (.), (-), (.), (/), (:), (|), (\), (|), (´).

Indtast systemadgangskoden igen, når du bliver bedt om det.

4. Indtast systemadgangskoden som du indtastede tidligere og klik på **OK**.
5. Vælg **Setup Password**, (Installationsadgangskode) indtast systemadgangskoden og tryk <Enter> eller <Tab>.

En meddelelse beder dig indtaste installationsadgangskoden igen.
6. Indtast installationsadgangskoden som du indtastede tidligere og klik på **OK**.
7. Tryk på <Esc> og en meddelelse beder dig gemme ændringerne.
8. Tryk på <Y> for at gemme ændringerne.

Computeren genstarter.

Sådan slettes eller ændres en eksisterende System- og/eller installationsadgangskode

Sørg for, at **Password Status** (Adgangskodestatus) er Unlocked (Ulåst) (i System Setup (Systeminstallation)) før du forsøger at slette eller ændre det eksisterende System- og/eller installationsadgangskode. Du kan ikke slette eller ændre en eksisterende System- eller Installationsadgangskode, hvis **Password Status** (Adgangskodestatus) er Locked (Låst). Tryk, for at gå til System Setup (Systeminstallation), på <F2> straks efter en start eller genstart.

1. Vælg i skærmen **System BIOS** (System BIOS) eller **System Setup** (Systeminstallationen), **System Security** (Systemsikkerhed) og tryk <Enter>.

Skærmen **System Security** (Systemsikkerheds) vises.
2. Bekræft i skærmen **System Security** (Systemsikkerhed), at **Password Status** (Adgangskodestatus) er **Unlocked** (Ulåst).
3. Vælg **System Password** (Systemadgangskode), ændr eller slet eksisterende systemadgangskode og tryk på <Enter> eller <Tab>.
4. Vælg **Setup Password**, (Installationsadgangskode), ændr eller slet eksisterende installationsadgangskode og tryk på <Enter> eller <Tab>.

 **BEMÆRK:** Indtast, hvis du ændrer System- og/eller installationsadgangskoden, den nye adgangskode, når du bliver bedt om det. Bekræft, hvis du sletter System- og/eller installationsadgangskoden, sletningen, når du bliver bedt om det.
5. Tryk på <Esc> og en meddelelse beder dig gemme ændringerne.
6. Tryk på <Y> for at gemme ændringer og afslutte System Setup (Systeminstallation).

Computeren genstarter.

Diagnosticering

Hvis du kommer ud for et problem med computeren, skal du køre ePSA-diagnosticering), før du kontakter Dell for at få teknisk assistance. Formålet med at køre diagnosticering er at teste computerens hardware uden behov for ekstra udstyr eller risiko for tab af data. Hvis du ikke er i stand til at løse problemet selv, kan service og support personale bruge de diagnostiske resultater til at hjælpe dig med at løse problemet.

ePSA (Enhanced Pre-Boot System Assessment)-diagnosticering

ePSA-diagnosticering (også kendt som systemdiagnosticering) udfører en komplet tjek af hardwaren. ePSA'en er indbygget med BIOS'en og startes internt af BIOS. Den indbyggede systemdiagnosticering har en række indstillinger for bestemte enheder eller enhedsgrupper, så du kan:

- Køre tests automatisk eller i en interaktiv tilstand
- Gentage tests
- Få vist eller gemme testresultater
- Gennemgå tests for at indføre yderligere testindstillinger til at give flere oplysninger om enheder med fejl
- Få vist statusmeddelelser, der oplyser om tests er fuldført
- Få vist fejlmeddelelser, der oplyser om problemer, som opstod under testning

 **FORSIGTIG: Brug kun systemdiagnosticering til at teste din computer. Brug af programet med andre computere kan give ugyldige resultater eller fejlmeddelelser.**

 **BEMÆRK:** Nogle test for bestemte enheder kræver brugermedvirken. Sørg altid for at være tilstede ved computeren når der udføres diagnostiske test.





1. Tænd computeren.
2. Tryk, mens computeren starter, på <F12>-tasten, når Dell-logoet vises.
3. Vælg på startmenu-skærmen indstillingen **Diagnostics** (Diagnosticering).
Vinduet **Enhanced Pre-boot System Assessment** vises, med alle enheder, der er registreret af computeren. Diagnosticeringen begynder at køre testene på alle registrerede enheder.
4. Tryk, hvis du vil køre en diagnostisk test på en bestemt enhed, på <Esc> og klik på **Yes** (Ja) for at stoppe den diagnostiske test.
5. Vælg enheden fra venstre rude og klik på **Run Tests** (Kør tests).
6. Hvis der er problemer, vises fejlkoder.
Notér fejlkoden og kontakt Dell.

Fejlfinding på computeren

Du kan fejlsøge computeren vha. indikatorer som indikatorer til diagnosticering, bipkoder og fejlmeddelelser mens computeren er i brug.

Statusindikatorer for enhed

Tabel 14. Statusindikatorer for enhed

	Tændes, når du tænder computeren, og blinker, når computeren er i en strømstyringstilstand.
	Lyser når computeren læser eller skriver data.
	Lyser permanent eller blinker for at angive batteriets opladningsstatus.
	Lyser når trådløst netværk er aktiveret.

LED-lamper for enhedsstatus er normalt placeret enten øverst eller til venstre på tastaturet. De anvendes til at vises tilsutningstilstand og aktivitet for lager, batteri og trådløse enheder. De kan desuden være praktiske som værktøj til diagnosticering, hvis der opstår en fejl på systemet.

Følgende tabel viser, hvordan LED-koderne skal aflæses, hvis der opstår en fejl.

Tabel 15. LED-indikator

Indikator for lager	Strømindikator	Indikator for trådløs	Fejlbeskrivelse
Blinkende	Konstant	Konstant	Der kan være opstået en processorfejl.
Konstant	Blinkende	Konstant	Hukommelsesmodulerne er registreret, men der opstod en fejl.
Blinkende	Blinkende	Blinkende	Der er opstået en fejl på bundkortet.
Blinkende	Blinkende	Konstant	Der er muligvis opstået en fejl på grafik/skærmkortet.
Blinkende	Blinkende	Slukket	Systemet kunne ikke initialisere harddisk, ELLER systemet kunne ikke initialisere Option ROM.
Blinkende	Slukket	Blinkende	USB-controlleren har registreret en fejl under initialisering.
Konstant	Blinkende	Blinkende	Der er ikke installeret/registreret nogle hukommelsesmoduler.
Blinkende	Konstant	Blinkende	Skærmen har registreret en fejl under initialisering.
Slukket	Blinkende	Blinkende	Modemet forhindrer systemet i at fuldføre POST.



Indikator for lager	Strømindikator	Indikator for trådløs	Fejlbeskrivelse
Slukket	Blinkende	Slukket	Initialisering af hukommelse mislykkedes, eller hukommelsen er ikke understøttet.

Indikatorer for batteristatus

Hvis computeren er tilsluttet en stikkontakt, virker batteriindikatoren på følgende måde:

Blinker skiftevis mørkegult eller hvidt lys	Der er tilsluttet en ugyldig eller ikke-understøttet, ikke-Dell vekselstrømsadapter til den bærbare pc.
Blinker skiftevis mørkegult med konstant hvidt	Midlertidig batterifejl med vekselstrømsadapter til stede.
Blinker konstant mørkegult	Alvorlig batterifejl med vekselstrømsadapter til stede.
Indikator slukket	Batteri i fuld opladningstilstand med vekselstrømsadapter til stede.
Hvidt lys tændt	Batteri i opladningstilstand med vekselstrømsadapter til stede.

Tekniske specifikationer

 **BEMÆRK:** Udvalget kan variere afhængigt af region. Du kan finde yderligere oplysninger om computerens konfiguration ved at klikke på Start  (**Startikon**) → **Hjælp og support**, og vælg derefter at få vist oplysninger om computeren.

Tabel 16. System Information

Funktion	Specifikation
Systemchipsæt	Mobile Intel 8-serien chipsæt
DMA-kanaler	Forbedret DMA-controller <ul style="list-style-type: none"> • To overlappede 8237 DMA-controllere • Understøtter LPC DMA
Afbrydelsesniveauer	Interruptcontroller <ul style="list-style-type: none"> • Understøtter op til otte legacy interrupt-ben • Understøtter PCI 2.3 Message Signaled Afbrydelser <ul style="list-style-type: none"> • To overlappede 8259 med 15 afbrydelser • Integreret IO APIC-kapacitet med 24 afbrydelser • Understøtter Processor System Bus interrupt-levering
BIOS-chip (NVRAM)	96 Mb (12 MB)

Tabel 17. Processor

Funktion	Specifikation
Processortype	<ul style="list-style-type: none"> • Intel Core i5 og i7 Dual Core • Intel Core i7 Quad Extreme • Intel Core i7 Quad Core
L1 cache-lager	Op til 32 KB cache-lager afhængig af processortype
L2 cache-lager	Op til 256 KB cache-lager afhængig af processortype
L3 cache-lager	Op til 8 MB cache-lager afhængig af processortype

Tabel 18. Hukommelse

Funktion	Specifikation
Type	DDR3L
Hastighed	1.600 MHz og 1.866 MHz
Stik	4 SoDIMM-sokler <ul style="list-style-type: none"> • Intel Core i5 and i7 Dual-processorer – to DIMM-slots • Intel Core i7 Quad Core- og i7 Quad Extreme-processorer – fire DIMM-slots
Kapacitet	1 GB, 2 GB, 4 GB og 8 GB
Hukommelse (minimum)	2 GB
Hukommelse (maksimum)	<ul style="list-style-type: none"> • Intel Core i5 and i7 Dual-processorer – 16 GB • Intel Core i7 Quad Core- og i7 Quad Extreme-processorer – 32 GB

Tabel 19. Video

Funktion	Specifikation
Type	
M4800	MXM type-A-tilføjelseskort
M6800	MXM type-B-tilføjelseskort
Databus	PCIE x16, Gen3
Skærmkort og hukommelse:	
M4800	<ul style="list-style-type: none"> • AMD FirePro M5100, 2 GB GDDR5 VRAM • NVIDIA Quadro K1100M, 2 GB GDDR5 VRAM • NVIDIA Quadro K2100M, 2 GB GDDR5 VRAM
M6800	<ul style="list-style-type: none"> • AMD FirePro M6100, 2 GB GDDR5 VRAM • Nvidia Quadro K3100M, 4 GB GDDR5 VRAM • Nvidia Quadro K4100M, 4 GB GDDR5 VRAM • Nvidia Quadro K5100M, 8 GB GDDR5 VRAM

Tabel 20. Audio

Funktion	Specifikation
Integreret	dual-kanal high-definition audio

Tabel 21. Kommunikation

Funktion	Specifikation
Netværkskort	Intel indbygget netværkskort kan kommunikere med 10/100/1000 Mb/s
Trådløst	<ul style="list-style-type: none"> • indbygget trådløst lokalnetværk, WLAN (Wireless Local Area Network) • indbygget trådløst wide area network, WWAN (Wireless Wide Area Network) • understøttelse af trådløs Bluetooth • Understøttelse af WiGig • Bluetooth 4.0

Tabel 22. Udvidelsesbus

Funktion	Specifikation
Bustype	PCI 2.3, PCI Express 1.0 og 2.0, SATA 1.0A, 2.0 og 3.0, USB 2.0 og 3.0
Busbredde	PCIe x16
BIOS-chip (NVRAM)	96 Mb (12 MB)

Tabel 23. Porte og stik

Funktion	Specifikation
Audio	to stik til line-out og line-in/mikrofon
Netværkskort	et RJ45-stik
USB 2.0	fire
USB 3.0	fire
eSATA\USB 2.0	en
Video	15-pin VGA-stik, 19-pin HDMI-stik, 20-pin DisplayPort-stik
Hukommelseskortlæser	SD 4.0
Docking-port	en
Micro-SIM-port (Micro Subscriber Identity Module)	en
ExpressCard	en
Chipkort (valgfrit tilbehør)	en

Tabel 24. Skærm

Funktion	M4800	M6800
Type	<ul style="list-style-type: none"> • HD (1366 x 768) • FHD (1920 x 1080) • QHD+(3200 X1800) 	<ul style="list-style-type: none"> • HD+ (1600 x 900) • FHD (1920 x 1080)
Størrelse	15,6"	17,3"
Mål:		
Højde	210 mm (8,26")	270,60 mm (10,65")
Bredde	359,80 mm (14,16")	416,70 mm (16,40")
Diagonalt	396,24 mm (15,60")	439,42 mm (17,3")
Aktivt område (X/Y)	<ul style="list-style-type: none"> • HD (344,23 mm X 193,54 mm) • FHD (344,16 X 193,59 mm) • QHD+ (345,6 X 194,4 mm) 	<ul style="list-style-type: none"> • HD+ (382,08 mm X 214,92 mm) • FHD (381,89 mm X 214,81 mm)
Maksimal opløsning	1920 X 1080 pixel <ul style="list-style-type: none"> • HD (1366 x 768) • FHD (1920 x 1080) • QHD+(3200 X1800) 	1920 X 1080 pixel
Maksimal lysstyrke	<ul style="list-style-type: none"> • HD (220 nit) • FHD (300 nit) • QHD+ (400nit) 	<ul style="list-style-type: none"> • HD+ (220 nit) • FHD (300 nit)
Betjeningsvinkel	0° (lukket) til 135°	
Opdateringshastighed	60 Hz	
Mindste betragtningsvinkel:		
Horisontalt/Vertikalt	<ul style="list-style-type: none"> • HD (40/40/10/30) • FHD (60/60/50/50) • QHD+ (80/80/80/80) 	

Tabel 25. Tastatur

Funktion	Specifikation
Antal taster	<ul style="list-style-type: none"> • USA: 86 taster • Storbritannien: 87 taster • Brasilien: 87 taster • Japan: 90 taster
Layout	QWERTY/AZERTY/Kanji

Tabel 26. Berøringsplade

Funktion	Specifikation
Aktivt område:	
X-akse	80,00 mm
Y-akse	40,50 mm

Tabel 27. Kamera

Funktion	Specifikation
Type	CMOS-sensor
Still-opløsning	1280 x 720 pixel (Maksimum)
Skærmopløsning	1280 x 720 pixel @ 30 billeder per sekund (Maksimum)
Diagonalt	74 grader

Tabel 28. Opbevaring

Funktion	Specifikation
Lager:	
Lagergrænseflade	<ul style="list-style-type: none"> • SATA 1 (1,5 Gb/s) • SATA 2 (3,0 Gb/s) • SATA 3 (6 Gb/s)
Drevkonfigurationer:	
M4800	et internt 2,5" SATA HDD/SSD (SATA3) + et mSATA-SSD-drev (SATA2)
M6800	to interne 2,5" SATA HDD/SSD (SATA3) + et mSATA-SSD-drev (SATA2)
Størrelse	1 TB 5.400 omdr./min., 320/500/750 GB 7.200 omdr./min., 320 GB 7.200 omdr./min. SED FIPS. 128/256/512 GB SATA 3 SSD, 256 GB SATA 3 SSD
	 BEMÆRK: Harddiskens størrelse ændres. Se dell.com for at få flere oplysninger.
Optisk drev:	
Grænseflade	<ul style="list-style-type: none"> • SATA 1 (1,5 Gb/s) • SATA 2 (3,0 Gb/s)
Konfiguration	understøtter optisk disk drev-moduler og Air Bay med SATA-harddisk-indstilling

Tabel 29. Batteri

Funktion	Specifikation
Type	litium-ion
Dimensioner (6 celler / 9 celler / 9 celler lang cyklus liv (Long cycle Life – LCL)):	
Dybde	82,60 mm (3,25")
Højde	190,65 mm (7,50")
Bredde	20 mm (0,78")
Vægt	<ul style="list-style-type: none"> • 6 celler - 345 g (0,76 lb) – (kun M4800) • 9 celler/9 celler LCL – 535 g (1,18 lb)
Spænding	11,10 V
Levetid	300 afladnings-/opladningscyklusser
Temperaturområde:	
Drift	<ul style="list-style-type: none"> • Opladning: 0 °C til 50 °C (32 °F til 158 °F) • Afladning: 0 °C til 70 °C (32 °F til 122 °F)
Ikke i drift	-20 °C til 65 °C (4 °F til 149 °F)
Møntcellebatteri	3 V CR2032 litium-ion-celle

Tabel 30. AC-adapter

Funktion	M4800	M6800
Indgangsspænding	90 VAC til 264 VAC	90 VAC til 264 VAC
Indgangsstrøm (maksimum)	2,50 A	3,50 A
Lysnetfrekvens	50 til 60 Hz	50 til 60 Hz
Udgangseffekt	180 W	240 W
Udgangsstrøm	9,23 A	12,30 A
Nominel udgangsspænding	19,50 VDC	19,50 VDC
Mål:	180 W	240 W
Højde	30 mm (1,18")	25,40 mm (1")
Bredde	155 mm (6,10")	200 mm (7,87")
Dybde	76 mm (2,99")	100 mm (3,93")
Temperaturområde:		
Drift	0 °C til 40 °C (32 °F til 104 °F)	
Ikke i drift	-40 °C til 65 °C (-40 °F til 149 °F)	

Tabel 31. Kontaktfri chipkort

Funktion	Specifikation
Understøttede chipkort og teknologier	<ul style="list-style-type: none"> • ISO14443A – 160 kbps, 212 kbps, 424 kbps og 848 kbps • ISO14443B – 160 kbps, 212 kbps, 424 kbps og 848 kbps • ISO15693 • HID iClass • FIPS201 • NXP Desfire

Tabel 32. Fysisk dimension

Fysisk	M4800	M6800
Højde:		
Berøring		<ul style="list-style-type: none"> • Front: 36,1 mm (1,42") • Bagside: 40,2 mm (1,58")
Ikke-berøring	<ul style="list-style-type: none"> • Front: 32,9 mm (1,29") • Bagside: 36,7 mm (1,44") 	<ul style="list-style-type: none"> • Front: 33,1 mm (1,30") • Bagside: 37,2 mm (1,46")
Bredde	376 mm (14,80")	416,70 mm (16,40")
Dybde	256 mm (10,07")	270,60 mm (10,65")
Vægt (minimum)	2,89 kg (6,38 lb)	3,58 kg (7,89 lb)

Tabel 33. Miljø

Funktion	Specifikation
Temperaturområde:	
Drift	0 °C til 40 °C (32 °F til 104 °F)
Opbevaring	-40 °C til 65 °C (-40 °F til 149 °F)
Relativ luftfugtighed (maksimum):	
Drift	10% til 90% (ikke-kondenserende)
Opbevaring	5% til 95% (ikke-kondenserende)
Maksimal vibration:	
Drift	0,66 GRMS, 2 Hz - 600 Hz
Opbevaring	1,3 GRMS, 2 Hz - 600 Hz
Maksimalt stød:	
Drift	140 G, 2 ms
Ikke i drift	163 G, 2 ms
Højde over havet:	
Opbevaring	0 m til 10.668 m (0 til 35.000 fod)

Funktion	Specifikation
Luftbåret forureningsniveau	G1 eller lavere som defineret i ANSI/ISA-S71.04-1985

Kontakt Dell

Kontakt Dell

 **BEMÆRK:** Hvis du ikke har en aktiv internetforbindelse, kan du finde kontaktoplysninger på købskvitteringen, pakkeslippen, fakturaen eller i Dells produktkatalog.

Dell giver flere muligheder for online- og telefonbaseret support og service. Tilgængeligheden varierer for de enkelte lande og produkter, og nogle tjenester findes muligvis ikke i dit område. Sådan kontakter du Dell omkring salg, teknisk support eller kundeservice:

1. Gå til **dell.com/support**.
2. Vælg supportkategori.
3. Bekræft dit land eller område i rullemenuen **Choose a Country/Region** (Vælg land/område) fra listen nederst på siden.
4. Vælg det relevante service- eller supportlink alt afhængigt af, hvad du har brug for.